



Πάντα με τους πελάτες μας

[www.icsfm.gr](http://www.icsfm.gr)

# ICS **Food Machinery**

ΚΑΡΑΦΥΛΛΗΣ ΣΥΣΤΗΜΑΤΑ ΠΛΗΡΟΦΟΡΙΚΗΣ

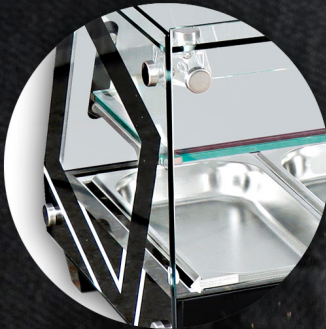
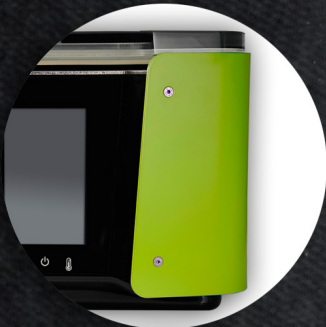

2025



Από το 1987

## Εταιρικό προφίλ



Εδρα ICS: Αθήνα



Υποκατάστημα ICS: Θεσσαλονίκη

Η ICS Καραφύλλης Α.Ε. είναι μια σύγχρονη εταιρεία διαρκώς αναπτυσσόμενη σύμφωνα με την εξέλιξη της τεχνολογίας και τις απαιτήσεις του σύγχρονου εμπορίου εφαρμόζοντας ένα σύστημα διαχείρισης για την ποιότητα.

Πιστοποιήσεις: **ISO 9001, ISO 27001, ISO 45001, ISO 14001, 27701**

Κατέχει ηγετική θέση στην παροχή ολοκληρωμένων λύσεων οργάνωσης και λειτουργίας πολλών επιχειρήσεων σε τομείς όπως Logistics, Εφοδιαστική αλυσίδα, Τουρισμός, Υγεία, Λιανικό εμπόριο, Βιομηχανίες, Διανομή - Μεταφορές, Δημόσια Διοίκηση, Αλυσίδες τροφίμων. Η δύναμη της εταιρείας είναι η τεχνογνωσία, η πολύ μεγάλη γκάμα προϊόντων και λύσεων από τους μεγαλύτερους οίκους του εξωτερικού καθώς και το μεγάλο δίκτυο συνεργατών της.



### Λειτουργεί με 3 Εμπορικές Διευθύνσεις:









- Πληροφορικής – Φορολογικών Λύσεων.
- Επαγγελματικού Εξοπλισμού Εστίασης.
- Αντικλεπτικών Συστημάτων/Digital Signage/ Νέες Τεχνολογίες.

Στον τομέα του Ειδικού Επαγγελματικού εξοπλισμού παρέχει σύγχρονα και αξιόπιστα μηχανήματα για τον κλάδο της Εστίασης, της Λιανικής Πώλησης και της Επεξεργασίας Τροφίμων με μεγάλη ποικιλία σε Ζυγαριές, Πολυκοπτικά, Ζαμπονομηχανές, Πολυμηχανήματα, Μίξερ Ζαχαροπλαστικής, Κρεατομηχανές, Συσκευές Ψησίματος, Vacuum, Συσκευαστικά, Θερμοκολλητικά, Ψυγεία - Βιτρίνες. Αντιπροσωπεύουμε πολλούς Ευρωπαϊκούς οίκους κοπτικών και συσκευαστικών μηχανημάτων όπως την **MANCONI, SWEDLINGHAUS, CELME, FAMA, SI MAN, AMB, KT, EUROMATIC, CELSA, CGT, FIAMMA, ALLFO, OMS, AK, GHIZZONI, MISTRO, MISKA, MUNKFORS, TRE SPADE, MINI PACK, KARNI, MARCHEF** καθώς και κάποια ποιοτικά Κινέζικα προϊόντα για οικονομικότερες λύσεις. Μεγάλη ποικιλία αποζυγιστικές λύσεις από πολλούς Ευρωπαϊκούς οίκους **T-SCALE, AVERY BERKEL, MARQUES, NAGATA, KINGSHIP**. Διαθέτει ολοκληρωμένες λύσεις για Super Market, Επαγγελματικές κουζίνες σε Εστιατόρια, Bar, Café, Ξενοδοχεία, Catering, Πλοία, Κρουαζιερόπλοια, Κάμπινγκ, Κρεοπωλεία, Ιχθυοπωλεία, Φρουταγορές, Υπαίθριες Αγορές, Φούρνους, Ζαχαροπλαστεία, Mini Market, Delicatessen, Μαγαζιά με Παγωτά, Βάφλες, Κρέπες, Πιτσαρίες, Fast Food, Burger House, Σουβλατζίδικα, Πολυχώρους διασκέδασης, Εκδηλώσεων και Αναψυχής, Συνέδρια και Επαγγελματικά Event, Συνεταιρισμούς, Μονάδες Επεξεργασίας Τροφίμων, Βιοτεχνίες και Εργαστήρια παραγωγής τροφίμων.

Επίσης, διαθέτει εξοπλισμό με συστήματα πληροφορικής όπως ταμειακές μηχανές, POS, scanner, price checker, εκτυπωτές barcode, φορητά τερματικά, συστήματα κλήσης σερβιτόρου, προτεραιότητας πελατών, ηλεκτρονικές ετικέτες, καταμετρητές νομισμάτων, ανιχνευτές πλαστότητας, αυτόματα συρτάρια και άλλα.

Υποστηρίζει τους πελάτες και τους συνεργάτες της ώστε να είναι ανταγωνιστικοί ενώ διαθέτει ειδικά τμήματα service, επισκευών και υποστήριξης με εξειδικευμένο τεχνικό προσωπικό για όλες τις λύσεις που προωθεί.

# Ενότητες

	Ζαμπονομηχανές	σελίδες 7-27
	Τυροτρίφτες Πολυκοπτικά/Δίσκοι κοπής Κοπτικά τυριών	σελίδες 29- 33 σελίδες 35 - 41 σελίδες 34
	Επεξεργασία κρέατος	σελίδες 44- 76
	Μηχανήματα εστίασης	σελίδες 77 - 136
	Βιτρίνες - Ψυγεία	σελίδες 137 - 153
	Μηχανήματα συσσκευασίας	σελίδες 155 - 177
	Προβολή προϊόντων Σύστημα προτεραιότητας	σελίδες 179-186 187-189
	Ζυγαριές	σελίδες 191 - 210
	Ετικετογράφοι Ετικέτες	σελίδες 211-215 σελίδες 216-218

# Αλφαβητικά (περιεχόμενα)

<b>A</b>	Ακονιστήρια μαχαιριών	76	<b>M</b>	Μαχαίρι γύρου	130
	Αναδευτήρας κρέατος	53-56		Μαχαίρια ζαμπονομηχανών	27
	Απολεπιστές ψαριών	133		Μαχαίρια κρεατομηχανών	46
	Απολυμαντές μαχαιριών	72		Μηχάνημα Συρρίκνωσης	180
	Αποχυωτής	115		Μπιφτεκομηχανές	60
	Αποξήραντης τροφίμων	102		Μπλέντερ	119-121
<b>B</b>	Βαρέλα μάλαξης κρέατος	67		Μυγοπαγίδες	134
	Βαφλιέρα	95		Mixer	122-123
	Βιομηχανικοί ζυγοί	207	<b>N</b>	Νεροχύτες χεριών	135
	Βραστήρας ζυμαρικών	89		Ντοματομηχανή	129
	Βιτρίνα Sushi	148-149	<b>Π</b>	Παγοθράουστης	116
	Βιτρίνες Θερμαινόμενες	138-141		Πατατοκαθαριστής	128
	Βιτρίνες Ψυχόμενες	142-147		Πατατοκόφτης	129
	Βραστήρες	117-118		Πλάστιγγες	202-205
	Βραστήρας ρυζιού	94		Πλατώ	82-83
	Bain Marie	90		Πολυκοπτικά	35-41
<b>Γ</b>	Γεμιστικά λουκάνικων	49-52		Πριονοκορδέλες	73-74
<b>C</b>	Γκριλ	81	<b>P</b>	Ραβδομπλέντερ	111-114
	Coffee Boiler	117		Roner Souvid	130
	Cutter	68-71	<b>Σ</b>	Σακούλες vacuum	171-174
<b>Δ</b>	Δισκάκι	183-185		Σακουλοκλείστης	175
	Δίσκοι κοπής	34,36,38		Σαλαμάνδρα	91
	Διανεμητής σάλτσας & τυριού	106		Σίτες κρεατομηχανών	48
<b>Ε</b>	Ενδείκτες βάρους	209		Σκαλιέρες	182
	Επαγωγικές εστίες	109-110		Σνιτσελομηχανές	65-66
	Ετικετογράφοι / επικέτες	213-218		Στεγνωτήριο για σαλάτες	133
<b>Ζ</b>	Ζαμπονομηχανές	9-26		Συσκευές μαγειρικής	131
	Ζελατίνες/Χαρτιά μπιφτεκομηχανών	62-64		Συσκευές μεμβράνης	178-179
	Ζυγοί ακριβείας	210		Συσκευή ζυμαρικών	88
	Ζυγοί βάρους	199-201		Συσκευή Burger	96
	Ζυγοί επιδαπέδιοι	206		Συσκευή Pop Corn	94
	Ζυγοί ετικέτας	193-195		Σύστημα προτεραιότητας	189-190
	Ζυγοί με υπολογισμό τιμής	196-198	<b>T</b>	Ταμπελάκια	187-188
	Ζυγοί τεμαχίων	210		Ταχυζυμωτήρια	124-127
	Ζυγός για φρέον	200		Τοστιέρες	78-80
<b>Θ</b>	Θερμαντήρας πατάτας	84-85		Τυροτρίφτες	29-33
	Θερμοκολλητικά	177	<b>Φ</b>	Φορμαριστικό ζύμης	107
	Θερμομίξ	127		Φορμαριστικά κεφτέδων	61
<b>Κ</b>	Κάδος	136		Φορμαριστικά μπιφτεκιών	57-59
	Καλαθάκια super market/Καλαθάκια	186		Φούρνοι	101-104
	Καντάρια	208		Φούρνοι πίτσας	108
	Κοπτικά τυριών	34		Φούρνοι μικροκυμάτων	98-100
	Κρεατομηχανές	43-47		Φριτέζες	86-88
	Κρεμαστοί ζυγοί	213		Φρυγανιέρα	92-93
	Κρεπίερα	97	<b>Ψ</b>	Ψυγεία αναψυκτικών	150-153
	Κορδέλες για κοπή κρέατος	75	<b>V</b>	Vacuum επιτραπέζια	156-163
<b>Λ</b>	Λεμονοσίφτης	116		Vacuum επιδαπέδιο	164-165
				Vacuum διπλού θαλάμου	166-168
				Vacuum εξωτ. αναρρόφησης	169
				Vacuum	170
				Vacuum σφράγισης κουτιών	175
				Vacuum συσκευασίας	176



Ζαμπονομηχανές

## Ζαμπονομηχανές

Μηχανή χειρός στυλ αντίκας

Με ιμάντα

Με γρανάζι

Αυτόματες

*Swedlinghaus*

**MANCONI**  
DESIGN SLICERS BY TRADITION

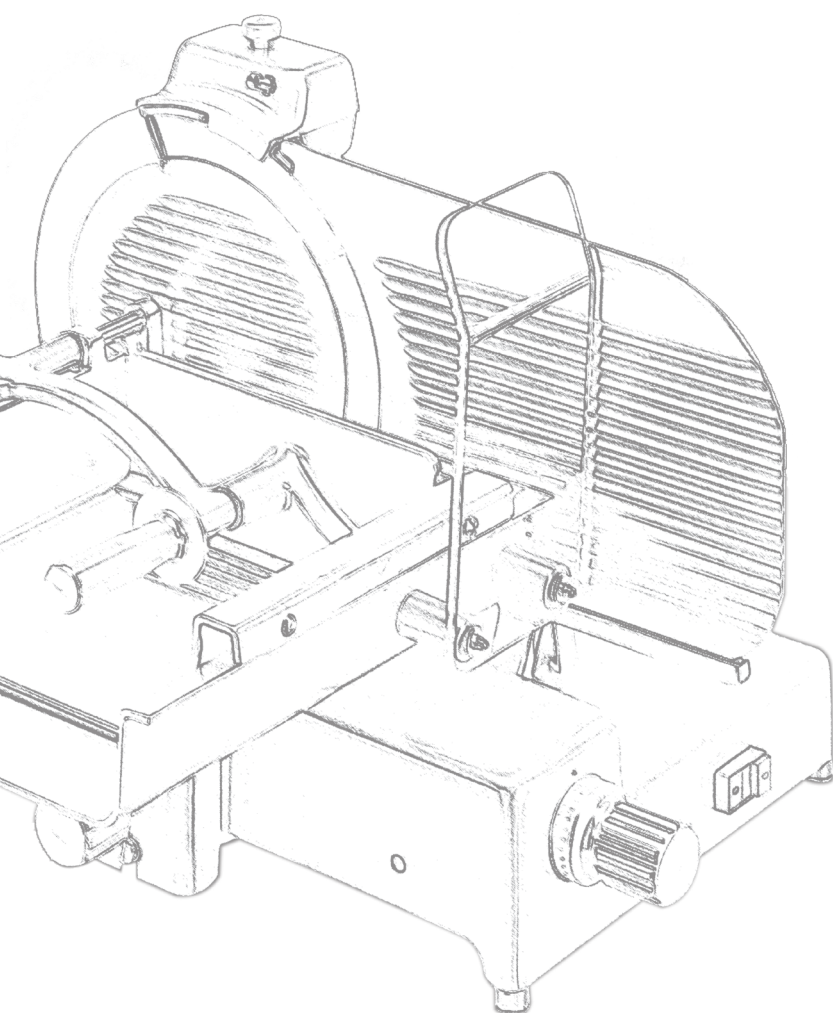



## MA300 Μηχανή χειρός (στυλ αντίκας)

### Mistro Ζαμπονομηχανή Volano MA 300 Black

- Είναι ιδανική για να φιλοκόψει όλους τους τύπους αλλαντικών με δυνατότητα κοπής πάχους 0,3mm minimum
- Ειδικός ενσωματωμένος μηχανισμός για ακόνισμα μαχαιριού
- Στεφάνι ασφαλείας μαχαιριού
- Ρυθμιστής φετών μεγάλης ακρίβειας
- Κίνηση με οδοντωτό ιμάντα
- Ειδική βάση με διπλή μπάρα συγκράτησης προϊόντος
- **Ιδανική για Ιταλικά εστιατόρια, Delicatessen**

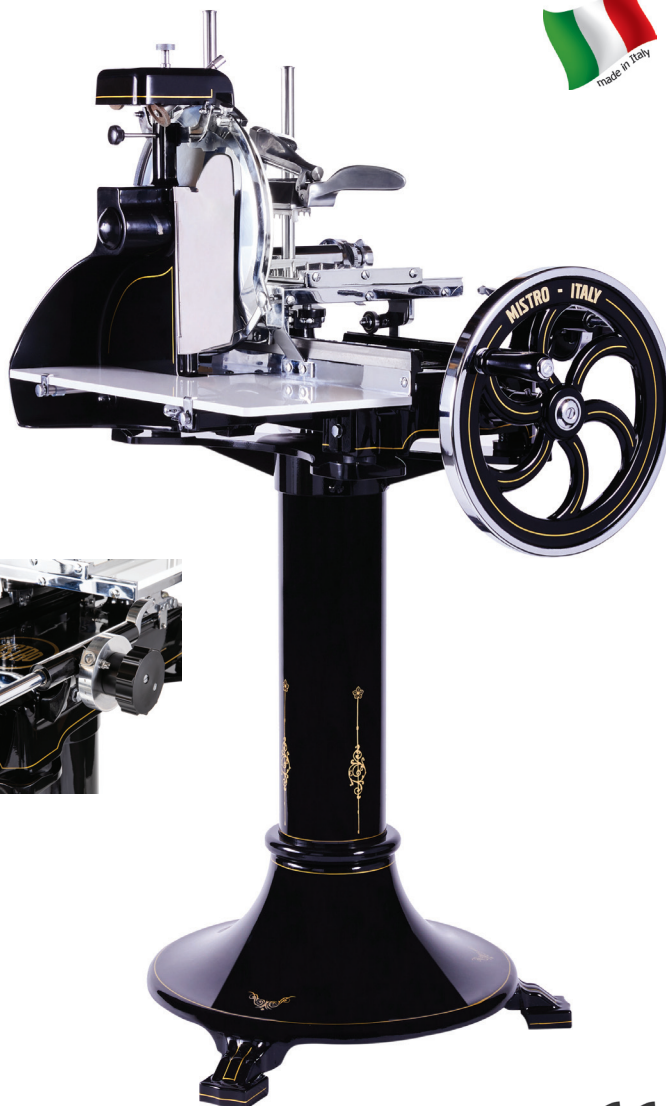

### Ιδανική για Ιταλικά εστιατόρια, Delicatessen



	Volano MA300	Βάση
<b>Κωδικός</b>	100.0050	100.0055
<b>Λάμα</b>	300	-
<b>Πάχος κοπής</b>	0,3 - 5mm	-
<b>Πλατώ (ίποχ)</b>	235*180mm	-
<b>Διαστάσεις με βάση</b>	840*620*1330mm	-
<b>Βάρος μηχανής</b>	73Kg	-
<b>Βάρος βάσης</b>	48Kg	-
<b>Τιμή</b>	6.800€	1.800€

## AF VOLANO *Μηχανή χειρός (στυλ αντίκας)*

- Ειδικός ενσωματωμένος μηχανισμός για ακόνισμα μαχαιριού
- Στεφάνι ασφαλείας μαχαιριού
- Ρυθμιστής φετών μεγάλης ακρίβειας
- Κίνηση με οδοντωτό ιμάντα
- Ειδική βάση με διπλή μπάρα συγκράτησης προϊόντος
- **Ιδανική για Ιταλικά εστιατόρια, Delicatessen**



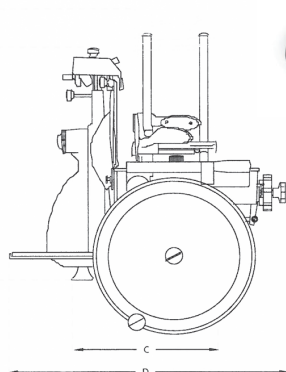
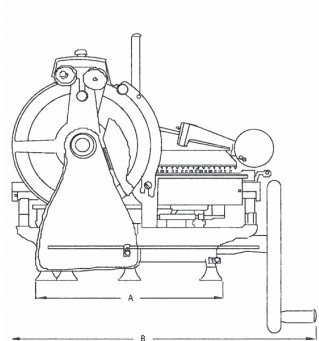
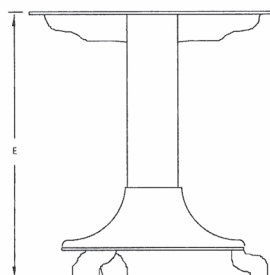

Optional: Βάση ζαμπονομηχανής

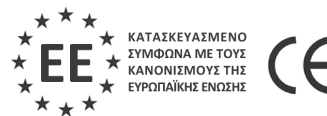

Κωδικός	Μοντέλο	Διαστάσεις stand	Διαστάσεις A*B*C*D*E*F mm	Τιμή
350.0001	AF 300	-	435*720*305*560*560*685	5500 €
350.0002	AF 350	-	655*845*400*710*650*775	6400 €
350.0008	Βάση 300	560*650*720	-	1600 €
350.0009	Βάση 350	650*730*795	-	1600 €

## VM *κάθετης κοπής*

- Κατασκευασμένη από ανοδιωμένο αλουμίνιο
- Ενσωματωμένο ακονιστήρι με ειδικό προφυλακτήρα που "κρύβει" τη λεπίδα του μαχαιριού.
- **Μπουτόν on / off με ρελέ ασφαλείας**
- Ρυθμιστής πάχους φέτας 0-16 mm
- Ιδανική για μεγάλοι μεγέθους προσούτο, παστουρμά και ψητό κρέας



*Ιδανικό για Super Market, Delicatessen, Ιταλικά εστιατόρια*

### VM 350



### VM 300

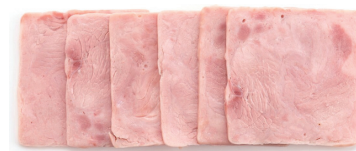

Κωδικός	Μοντέλο	Τροφοδοσία	Ισχύς hp	Διαστάσεις mm	Τιμή
100.0028	VM 300	230V/50Hz	0,29	770*530*730	1900€
100.0029	VM 350	230V/50Hz	0,35	830*600*790	3200€

## GS 300 Mini Compact *με ιμάντα*

Μικρή ζαμπονομηχανή με εξαιρετικές επιδόσεις κοπής και ιδανική για περιορισμένους χώρους.

- Κατασκευασμένη από ανοδιωμένο αλουμίνιο
- Ενσωματωμένο ακονιστήρι με ειδικό προφυλακτήρα που "κρύβει" τη λεπίδα του μαχαιριού.
- **Μπουτόν on / off με ρελέ ασφαλείας**



*Ιδανική για πισαρίες, εστιατόρια, mini market, αρτοποιεία*



Κωδικός	Μοντέλο	Τροφοδοσία	Ισχύς hp	Διαστάσεις mm	Τιμή
100.0027	GS 300 CM12 MINI CE COMPACT	220V/50Hz	0,33	500*450*400	1320€



## GSX 350 με γρανάζι

- Εξ' ολοκλήρου ανοξείδωτη κατασκευή
- Ενσωματωμένο ακονιστήρι με προφυλακτήρα που "κρύβει" τη λεπίδα του μαχαιριού
- Μπουτόν on/off με ρελέ ασφαλείας

Ιδανικό για Super Market, Delicatessen, Catering, Ξενοδοχεία

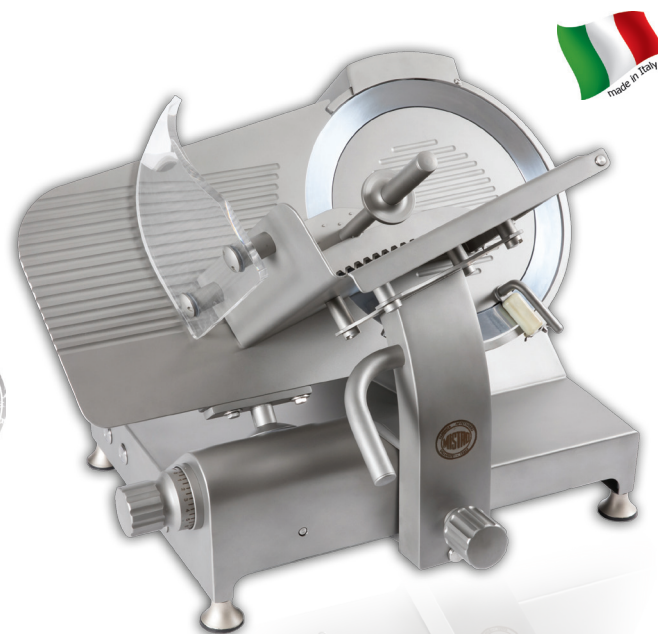

Κωδικός	Μοντέλο	Τροφοδοσία	Ισχύς hp	Διαστάσεις mm	Τιμή
100.0013	GSX-350	220/50Hz	0,36	810*850*680	4400 €



## GS 350 CE με γρανάζι

- Κατασκευασμένη από ανοδιωμένο αλουμίνιο
- Ενσωματωμένο ακονιστήρι με προφυλακτήρα που "κρύβει" τη λεπίδα του μαχαιριού
- Μπουτόν on/off με ρελέ ασφαλείας

Ιδανικό για Super Market, Delicatessen, Catering, Ξενοδοχεία



Κωδικός	Μοντέλο	Τροφοδοσία	Ισχύς hp	Διαστάσεις mm	Τιμή
100.0025	GS 350 CE	220/50Hz	0,36	810*850*680	3400 €



## GS 300 EXT Super Quality με ιμάντα



- Κατασκευασμένη από ανοδιωμένο αλουμίνιο
- Ενσωματωμένο ακονιστήρι με προφυλακτήρα που "κρύβει" τη λεπίδα του μαχαιριού
- **Μπουτόν on / off με ρελέ ασφαλείας**
- Εύκολη σε λειτουργία
- Πάχος κοπής 0-16mm

*Ιδανικό για πιτσαρίες, εστιατόρια, super market, ξενοδοχεία, mini market*



Κωδικός	Μοντέλο	Τροφοδοσία	Ισχύς hp	Διαστάσεις mm	Τιμή
100.0101	GS300 CE IMANTA <b>SUPER QUALITY EXT</b>	220V/50Hz	0,33	660*510*480	1.600€
100.0011	GS 300 CE <b>RED SUPER QUALITY</b>	220V/50Hz	0,33	660*510*480	1.700€
100.0012	GS 300 CE <b>BLACK SUPER QUALITY</b>	220V/50Hz	0,33	660*510*480	1.700€

## GS με ιμάντα

- Κατασκευασμένη από ανοδιωμένο αλουμίνιο
- Ενσωματωμένο ακονιστήρι με προφυλακτήρα που "κρύβει" τη λεπίδα του μαχαιριού
- **Μπουτόν on / off με ρελέ ασφαλείας**
- Εύκολη σε λειτουργία
- Πάχος κοπής 0-16mm

*Ιδανικό για πιτσαρίες, εστιατόρια, super market, ξενοδοχεία, mini market*



Κωδικός	Μοντέλο	Τροφοδοσία	Ισχύς hp	Διαστάσεις mm	Τιμή
100.0001	GS 250E	220V/50Hz	0,24	565*420*400	900€
100.0002	GS 250E RED	220V/50Hz	0,24	565*420*400	1.100€
100.0003	GS 250E BLACK	220V/50Hz	0,24	565*420*400	1.100€
100.0009	GS 300E	220V/50Hz	0,33	660*510*480	1.460€
100.0020	GS 350	220V/50Hz	0,50	710*520*470	2.200€
100.0022	GS350 BLACK	220V/50Hz	0,50	710*520*470	2.400€



## GM 350 SA CE *αυτόματη με ιμάντα*



- Εξ' ολοκλήρου ανοξείδωτη κατασκευή
- Η διάμετρος της λεπίδας είναι 35cm και η κλίση της λάμας 40° για να διευκολύνει την πτώση της φέτας
- Η λάμα είναι κατασκευασμένη από χάλυβα 100 CR6 "Made in Italy"
- Κινούμενα μέρη που ολισθαίνουν σε δακτυλίους από τεφλόν που επιτρέπουν ομαλή και εργονομική κίνηση χωρίς κόπωση του χειριστή.
- Ενσωματωμένη ξύστρα που εγγυάται τέλειο ακόνισμα της λεπίδας και καθαρό κόψιμο του προϊόντος.
- Αθόρυβος κινητήρας
- Ψύξη κινητήρα με αερισμό.
- Περιστροφή λεπίδας με ιμάντα.  
Δυνατότητα επιλογής μεταξύ ημιαυτόματης ή χειροκίνητης λειτουργίας
- Ημιαυτόματη λειτουργία:** δυνατότητα καθορισμού του αριθμού των φετών που θα κοπούν και της ταχύτητας και του μήκους διαδρομής.
- Αδιάβροχο πάνελ με κουμπιά με χειριστήρια χαμηλής τάσης και αντοχή στην επαφή με νερό.
- Εύκολα αφαιρούμενη λεπίδα καλύμματος και πλάκα αλλαντικών για διευκόλυνση του καθαρισμού

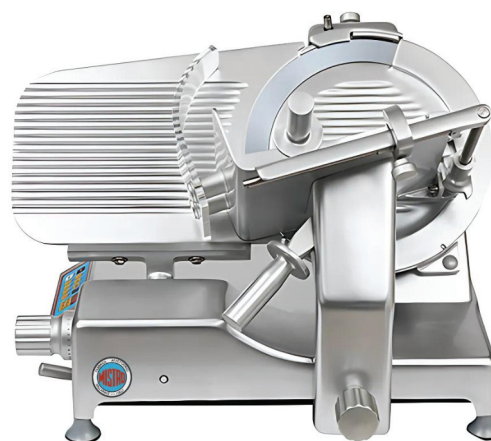

*Ιδανικό για πιτσαρίες, εστιατόρια, super market, ξενοδοχεία, mini market*



Κωδικός	Μοντέλο	Τροφοδοσία	Ισχύς hp	Διαστάσεις mm	Τιμή
100.0026	GM 350 SA CE	220V/50Hz	0,35	793*610*485	5.800 €



## GS 300 *αυτόματη με ιμάντα*

- Κατασκευασμένη από ανοδιωμένο αλουμίνιο
- Ενσωματωμένο ακονιστήρι με προφυλακτήρα που "κρύβει" τη λεπίδα του μαχαιριού
- **Μπουτόν on / off με ρελέ ασφαλείας**
- Πάχος κοπής 0-16mm

*Ιδανικό για πιτσαρίες, εστιατόρια, super market, ξενοδοχεία, mini market.*

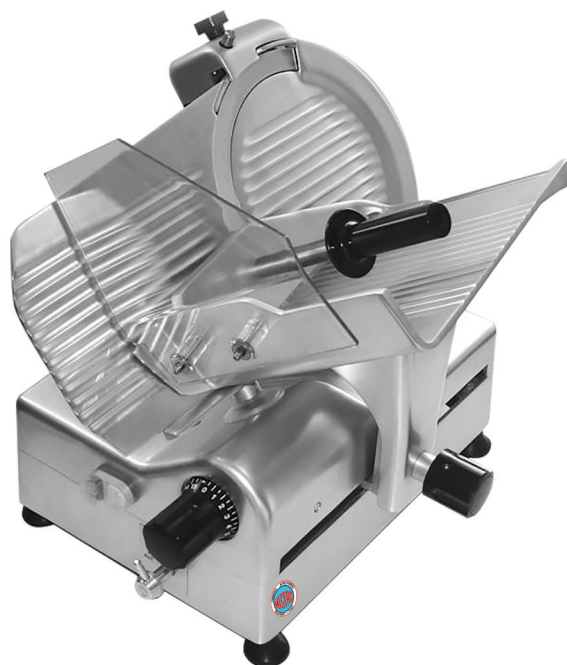

Κωδικός	Μοντέλο	Τροφοδοσία	Ισχύς hp	Διαστάσεις mm	Τιμή
100.0040	GS-300	220V/50Hz	0,33	660*600*650	3.200 €

## GM 350 *με ιμάντα*

- Κατασκευασμένη από ανοδιωμένο αλουμίνιο
- Ενσωματωμένο ακονιστήρι με προφυλακτήρα που "κρύβει" τη λεπίδα του μαχαιριού
- **Μπουτόν on/off με ρελέ ασφαλείας**

*Ιδανικό για Super Market, Delicatessen, Catering, Ξενοδοχεία*



Κωδικός	Μοντέλο	Τροφοδοσία	Ισχύς hp	Διαστάσεις mm	Τιμή
100.0023	GM-350	220V/50Hz	0,36	810*850*680	3100 €



## 350 IK Dual με γρανάζι

- Άριστη ποιότητα αλουμινίου για εύκολο καθαρισμό
- Μηχανή βαρέως τύπου
- Ενσωματωμένο ακονιστήρι με προφυλακτήρα που "κρύβει" τη λεπίδα του μαχαιριού
- Ειδική κατασκευή σαργιού για εύκολη κίνηση
- Μηχανή βαρέως τύπου
- **Μοτέρ IP X5 (αδιάβροχο)**
- **Electrical protection IP X3**
- Στροφές 200 rpm
- Προστατευτικό κάλυμμα του κινητήρα και του ρελέ
- **Αδιάβροχο μπουτόν ON/OFF με ρελέ ασφαλείας**
- Η κίνηση μεταδίδεται με γρανάζι

*Ιδανικό για Super Market, Delicatessen, Catering, Ξενοδοχεία*



**Με ειδικό μαχαίρι για τυρί**

**Optional:** Διατίθεται και με φαρδύ ιμάντα

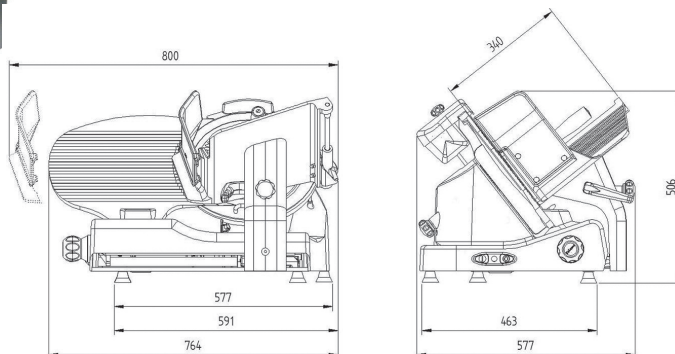

Κωδικός	Μοντέλο	Τροφοδοσία	Ισχύς hp	Διαστάσεις mm	Τιμή
110.2002	350IK Dual (ιμάντα)	220/50Hz	0,50	800*577*506	4600 €
110.2001	350IK Dual (γρανάζι)	220/50Hz	0,50	800*577*506	5300 €

## 330 IK *Αυτόματη με γρανάζι & μετρητή*



- Άριστη ποιότητα αλουμινίου για εύκολο καθαρισμό
- Μηχανή βαρέως τύπου
- Αυτόματη κίνηση με μετρητή τεμαχίων
- Στροφές 200 rpm
- Ενσωματωμένο ακονιστήρι με προφυλακτήρα που "κρύβει" τη λεπίδα του μαχαιριού
- Ειδική κατασκευή σαργιού για εύκολη κίνηση
- **Μοτέρ IP X5 (αδιάβροχο)/Electrical protection IP X3**
- Κόβει με φυσική βαρύτητα αυτόματα ή χειροκίνητα οποιοδήποτε προϊόν
- Ρυθμιστής πάχους φέτας

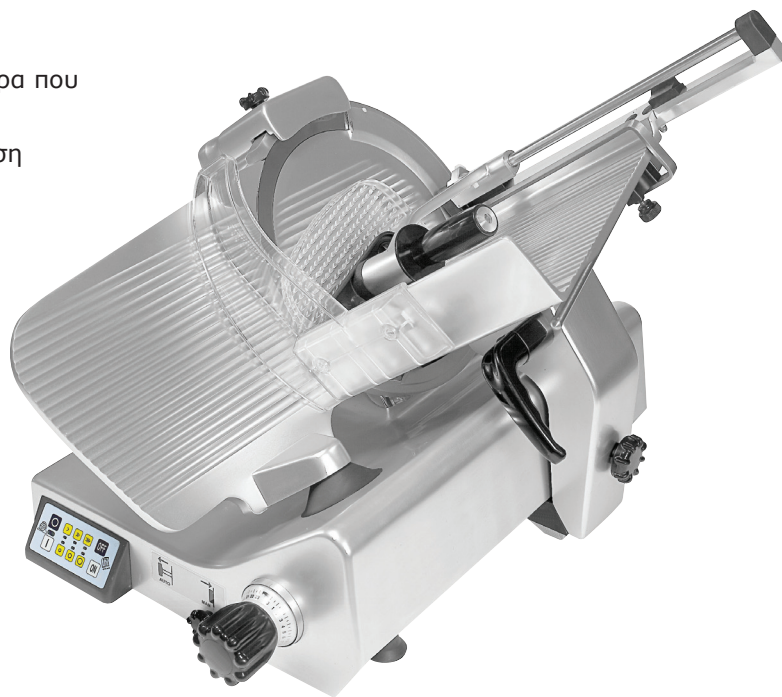

*Ιδανικό για Super Market, Delicatessen, Catering, Ξενοδοχεία*



### Κονσόλα

- Μέτρηση τεμαχίων
- Ρυθμίζει απόσταση
- Ρυθμίζει ταχύτητα

**Με σύστημα αυτόματης διακοπής λειτουργίας**

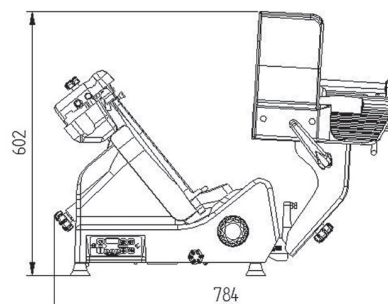
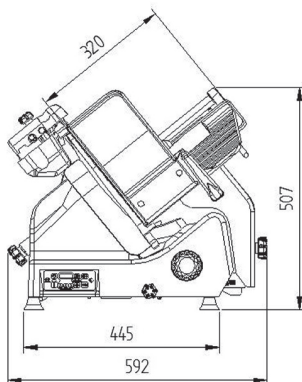
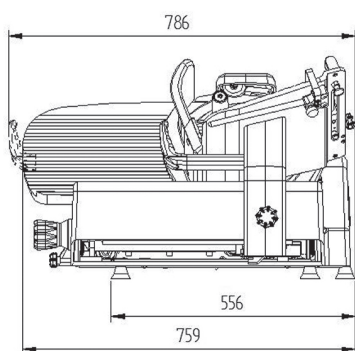

Κωδικός	Μοντέλο	Τροφοδοσία	Ισχύς hp	Διαστάσεις mm	Τιμή
110.2004	330IK	220/50Hz	0,50	556*759*445	10.000 €



## Μαχαίρια Ζαμπονομηχανών

- Μαχαίρι ζαμπονομηχανής
- Ιταλικής κατασκευής
- Κατασκευαστικός οίκος SB

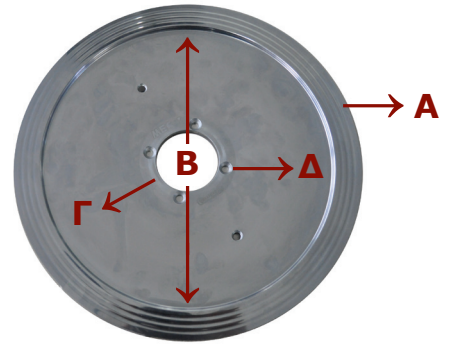

Κωδικός	Μοντέλο	Διαστάσεις	Τιμή
108.0000	SB 250	A:250 Γ:40 Δ:3 B:210	110€
108.0001	SB 300	A:300 Γ:40 Δ:3 B:245	180€
108.0002	SB 300	A:300 Γ:40 Δ:3 B:250	180€
108.0003	SB 300	A:300 Γ:40 Δ:3 B:254	170€
108.0004	SB 300	A:300 Γ:40 Δ:4 B:254	190€
108.0005	SB 300	A:300 C45 Γ:57 Δ:4 B:254/22,5	220€
108.0006	SB 301	A:301 Γ:55 Δ:4 B:254	170€
108.0008	SB 330	A:330 Γ:57 Δ:4 B:270	220€
108.0009	SB 350	A:350 Γ:57 Δ:4 B:280	210€
108.0010	SB 350	A:300 Γ:57 Δ:4 B:290	200€
108.0012	SB 350	A:350 Γ:57 Δ:4 B:306	240€

### Διαστάσεις μαχαιριών

- A:** Διάμετρος μαχαιριού
- B:** Εσωτερική διάμετρος
- Γ:** Βάση
- Δ:** Τρύπες



## 300 ΙΚ με γρανάζι

- Άριστη ποιότητα αλουμινίου για εύκολο καθαρισμό
- Μηχανή βαρέως τύπου
- Ειδική κατασκευή σαργιού για εύκολη κίνηση
- Προστατευτικό κάλυμμα για κινητήρα και ρελέ
- Ενσωματωμένο ακονιστήρι με προφυλακτήρα που "κρύβει" τη λεπίδα του μαχαιριού
- Στροφές 200 rpm
- **Μοτέρ IP X5 (αδιάβροχο)**
- **Electrical protection IP X3**
- Εύκολη στη λειτουργία
- **Αδιάβροχο μπουτόν ON/OFF με ρελέ ασφαλείας**
- Η κίνηση μεταδίδεται με γρανάζι
- Ρυθμιστής πάχους φέτας
- 

 *Ιδανικό για Super Market, Delicatessen, Catering, Ξενοδοχεία*



Με ειδικό μαχαίρι για τυρί

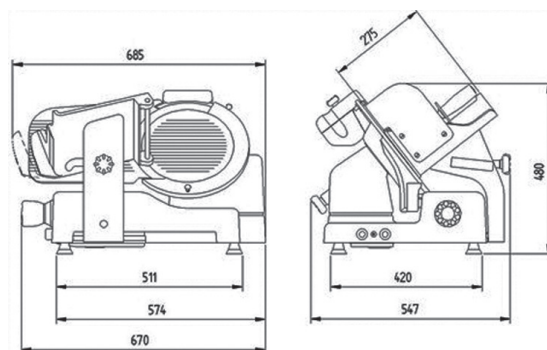
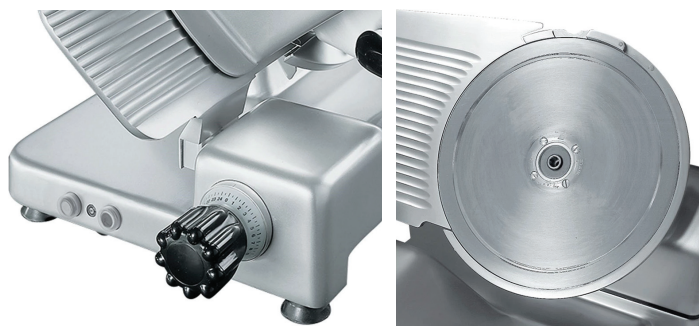

Κωδικός	Μοντέλο	Τροφοδοσία	Ισχύς hp	Διαστάσεις mm	Τιμή
110.2000	300IK	220/50Hz	0,50	670*547*480	4300 €



## Αυτόματη με μετρητή TENERIFE με ιμάντα

- Κατασκευασμένη από ανοδιωμένο αλουμίνιο και τμήμα αυτοματισμού από ανοξείδωτο χάλυβα AISI 304
- Διαθέτει πληκτρολόγιο αφής με οθόνη LCD και backlight
- Ενσωματωμένο ακονιστήρι με προφυλακτήρα που "κρύβει" τη λεπίδα του μαχαιριού
- Ο ηλεκ/κός μετρητής κόβει αυτόματα των αριθμό των φετών με φυσική βαρύτητα
- Έχει ρυθμιστή διαδρομής της πλατφόρμας από 34-46 φέτες/λεπτό (αργό-γρήγορο)
- Πρόσθετα μπράτσα σαργιού για συγκράτηση προϊόντων από το χειριστή
- Εύκολη στον καθαρισμό
- Μεταλλικός προφυλακτήρας σαργιού και μαχαιριού
- Προστατευτικό κάλυμμα του κινητήρα και του ρελέ
- Διαθέτει δύο κινητήρες, ένα για την περιστροφή του μαχαιριού και ένα για την κίνηση της πλατφόρμας
- Ρυθμιστής πάχους φέτας 0-14 mm
- **Διακόπτης ON-OFF με ρελέ ασφαλείας**



*Ιδανικό για Super Market, Delicatessen, Catering, Ξενοδοχεία*

**Εύκολη αλλαγή από χειροκίνητη σε αυτόματη και αντίστροφα**

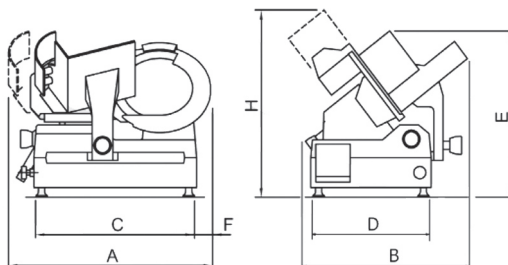

### Κονσόλα

- Μέτρηση τεμαχίων
- Ρυθμίζει απόσταση
- Ρυθμίζει ταχύτητα

### ΙΜΑΝΤΑ

Κωδικός	Μοντέλο	Τροφοδοσία	Ισχύς hp	Τιμή
006.0000	TENERIFE TGN 300	220V/50Hz	0,31	4.350 €

**Διαστάσεις A\*B\*C\*D\*E\*F\*H mm**

**TENERIFE TGN300 με ιμάντα A690\*B540\*C480\*D340\*E585\*F80\*H620**

## Αυτόματες με μετρητή KEA & LINOSA με γρανάζι

- Κατασκευασμένη από ανοδιωμένο αλουμίνιο και τμήμα αυτοματισμού από ανοξείδωτο χάλυβα AISI 304
- Διαθέτει πληκτρολόγιο αφής με οθόνη LCD και backlight
- Ενσωματωμένο ακονιστήρι με προφυλακτήρα που "κρύβει" τη λεπίδα του μαχαιριού
- Ο ηλεκ/κός μετρητής κόβει αυτόματα των αριθμό των φετών με φυσική βαρύτητα
- Έχει ρυθμιστή διαδρομής της πλατφόρμας από 34-46 φέτες/λεπτό (αργό-γρήγορο)
- Πρόσθετα μπράτσα σαργιού για συγκράτηση προϊόντων από το χειριστή
- Εύκολη στον καθαρισμό
- Μεταλλικός προφυλακτήρας σαργιού και μαχαιριού
- Προστατευτικό κάλυμμα του κινητήρα και του ρελέ
- Διαθέτει δύο κινητήρες, ένα για την περιστροφή του μαχαιριού και ένα για την κίνηση της πλατφόρμας
- Ρυθμιστής πάχους φέτας 0-14 mm
- **Διακόπτης ON-OFF με ρελέ ασφαλείας**



*Ιδανικό για Super Market, Delicatessen, Catering, Ξενοδοχεία*

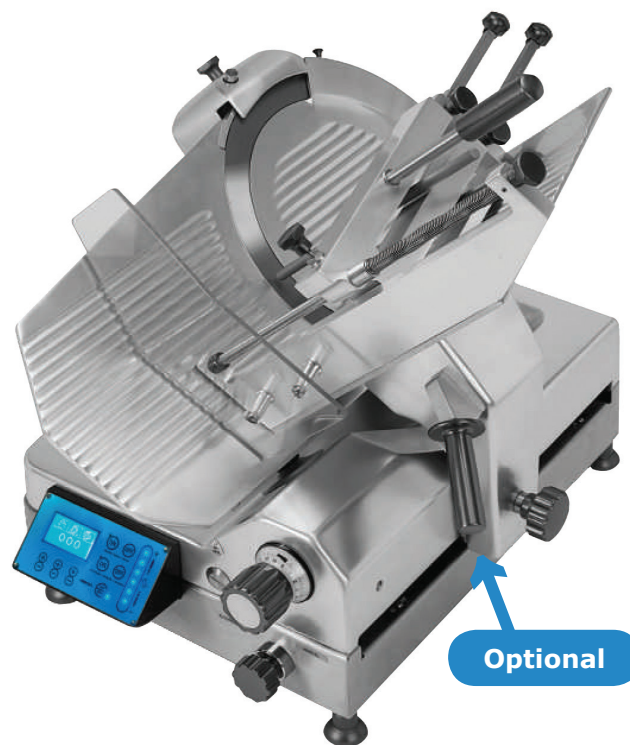

**Εύκολη αλλαγή από χειροκίνητη σε αυτόματη και αντίστροφα**

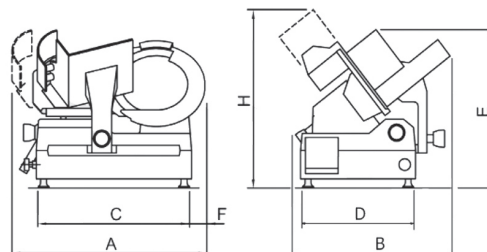

### ΓΡΑΝΑΖΙ

Κωδικός	Μοντέλο	Τροφοδοσία	Ισχύς hp	Τιμή
006.0002	LINOSA TGI 350	220V/50Hz	0,50	6.500 €
006.0001	KEA TGI 350	220V/50Hz	0,34	4.850 €

**Διαστάσεις A\*B\*C\*D\*E\*F\*H mm**

**LINOSA TGI350** A810\*B600\*C600\*D450\*E610\*F70\*H700

**KEA TGI350 με γρανάζι** A690\*B540\*C500\*D3500\*E550\*F90\*H600

### Κονσόλα

- Μέτρηση τεμαχίων
- Ρυθμίζει απόσταση
- Ρυθμίζει ταχύτητα





## MS-250 / MS-300

- Κατασκευασμένη από ανοδιωμένο αλουμίνιο
- **Μπουτόν on/off με ρελέ ασφαλείας**
- Εύκολη σε λειτουργία
- Ενσωματωμένο ακονιστήρι με προφυλακτήρα που "κρύβει" τη λεπίδα του μαχαιριού
- **Πάχος κοπής:** 0-10mm
- **Διάμετρος μαχαιριού:** 250mm
- **Πάχος κοπής:** 0-15mm
- **Διάμετρος μαχαιριού:** 300mm

*Ιδανικές για πισαρίες, mini market, καταστήματα αλλαντικών*



Κωδικός	Μοντέλο	Τροφοδοσία	Ισχύς hp	Διαστάσεις mm	Τιμή
300.0233	MS-250	220V/50Hz	0,32	490*390*380	600 €
300.0232	MS-300	220V/50Hz	0,42	530*460*460	840 €

## Linea PRO

Κατασκευασμένες από αλουμίνιο με καινοτόμο επίστρωση σύμφωνα με τα πρότυπα Moca ανθεκτικό στις επιφανειακές γρατζουνιές, εύκολο να καθαριστεί με μη τοξικά απορρυπαντικά στην αγορά. Η λεπίδα είναι με πατενταρισμένες αντικολλητικές αυλακώσεις.

- Ισχυρός κινητήρας, αθόρυβος
- Ρυθμιστής πάχους φέτας 0-14 mm
- Εξοπλισμένος με θερμική προστασία
- Εύκολη στη χρήση
- Εξαιρετικό για κοπή κρέατος και delicatessen, λαχανικών και τυριών

*Ιδανικές για κοπή κρέατος και delicatessen*

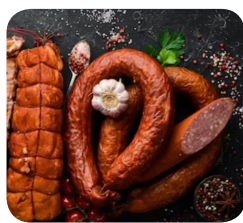

LINEA PRO-250



LINEA PRO-275



LINEA PRO-300 COMPACT



Κωδικός	Μοντέλο	Τροφοδοσία	Ισχύς	Διαστάσεις mm	Τιμή
002.0004	LINEA PRO-250	180V/50Hz	0,25Hp	300*440*410*510*390	900€
002.0005	LINEA PRO-275	180V/50Hz	0,25Hp	300*440*410*530*420	940€
002.0003	LINEA PRO-300 COMPACT	300V/50Hz	0,30Hp	330*480*470*570*470	1100€

## SS με ιμάντα **DYNAMIC**

- Κατασκευασμένο από κράμα αλουμινίου
- Μπουτόν on/off με ρελέ ασφαλείας
- Ρυθμιστής πάχους φέτας 0-13 mm

 *Ιδανικές mini market, καταστήματα αλλαντικών, εστιατόρια*

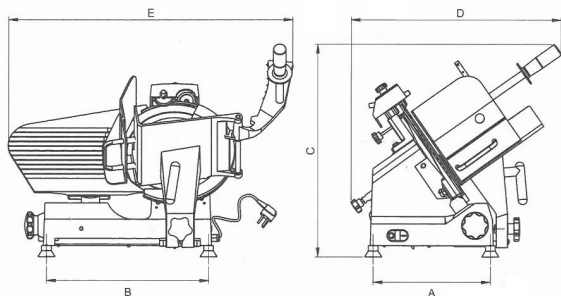

Κωδικός	Μοντέλο	Τροφοδοσία	Ισχύς hp	Διαστάσεις mm	Τιμή
300.0230	SS-250C	220V/50Hz	0,35	A560*B435*C400	720 €
300.0231	SS-300E	220V/50Hz	0,40	A685*B485*C450	1160 €

## FAP 300



- Κατασκευασμένο από ειδικό κράμα αλουμινίου
- Προστατευτικό λεπίδας
- Διπλό ρουλεμάν για στήριξη λάμας
- Αντικολλητική λάμα
- Κίνηση με ιμάντα
- Στιβαρή βάση τροφίμων
- Μπουτόν on - off με ρελέ ασφαλείας
- Ρυθμιστής πάχους φέτας 0-16mm

 *Ιδανικές mini market, καταστήματα αλλαντικών, εστιατόρια*

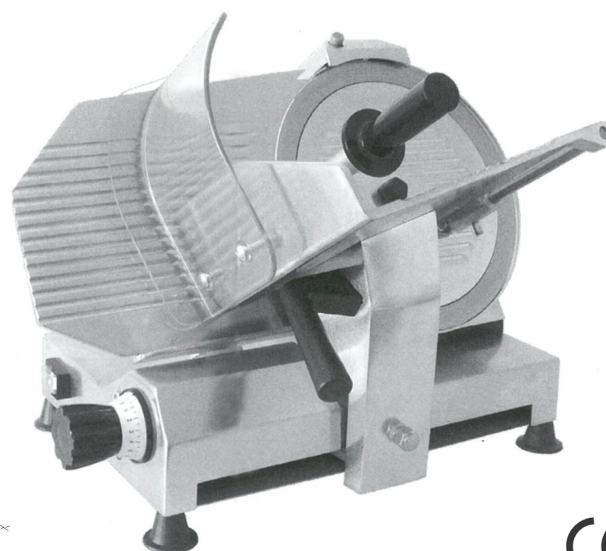
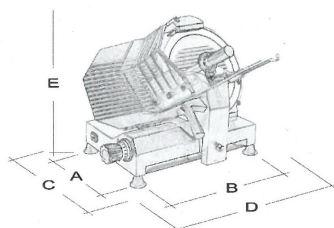

Κωδικός	Μοντέλο	Τροφοδοσία	Ισχύς hp	Διαστάσεις mm	Τιμή
002.0001	FAP300	220V/50Hz	0,29	330*475*470*600*450	1360 €



Τυροτρίφτες  
Πολυκοπτικά  
Cheese Cutter

## CG55SH κύλινδρος

- Κατασκευασμένο από ειδικό ανθεκτικό κράμα αλουμινίου
- Ανοξειδωτος κάδος συλλογής του προϊόντος
- Κάτω πλέγμα προστασίας & με inox κύλινδρο
- Αυτο αεριζόμενος κινητήρας
- **Μπουτόν με ρελέ ασφαλείας**

**Ιδανικό για σκληριά τυριά (πούδρα)**

 *Ιδανικό για εστιατόρια, mini market και super market*



**DYNAMIC**



CE

Κωδικός	Μοντέλο	Τροφοδοσία	Ισχύς	Διάσταση στόμιου	Διαστάσεις mm	Τιμή
300.0210	CG55SH	220V/50Hz	0,75Hp	150*95	495*325*500	800 €

## GF DAKOTA

**Ιδανικό για σκληριά τυριά (πούδρα)**

- Ανοξειδωτος βαρέως τύπου & μπούκα απο ανοδιωμένο αλουμίνιο & inox κύλινδρο
- Μεγάλο στόμιο τριψίματος & μεγάλος κάδος
- Plexiglass με χειρολαβή για συλλογή του προϊόντος
- Υψηλή απόδοση - χωρίς φθορές
- **Μπουτόν με ρελέ ασφαλείας**

 *Ιδανικό για εστιατόρια, mini market και super market*

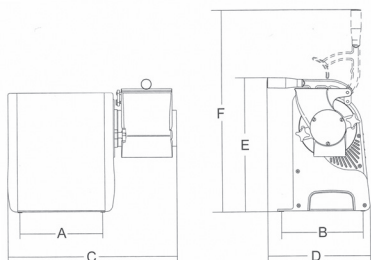

**SIRMAN**



CE

Κωδικός	Μοντέλο	Τροφοδοσία	Ισχύς	Στροφές	Διάσταση στόμιου	Διαστάσεις A*B*C*D*E*F mm	Τιμή
020.0421	CF DAKOTA	220V/50Hz	1Hp	1400	140*80	225*215*500*300*400*580	1500 €

## Τυροτρίφτες κύλινδροι

Ιδανικό για σκληριά τυριά (πούδρα)



- Τυροτρίφτης κύλινδρος inox
- Κάδος inox για την συλλογή τυριού
- Μπουτόν με ρελέ ασφαλείας



Ιδανικός για Super Market, Delicatessen, Εστιατόρια



Τυροτρίφτης κύλινδρος inox mini



Τυροτρίφτης κύλινδρος inox mini

Περιλαμβάνει Ιnox κύλινδρο



Περιλαμβάνει Ιnox κύλινδρο

Τυροτρίφτης κύλινδρος inox



Κωδικός	Μοντέλο	Τροφοδοσία	Ισχύς	Διαστάσεις στόμιου	Διαστάσεις mm	Τιμή
061.0000	Κύλινδρος	220V/50Hz	1,00Hp	80*140	320*420*400	1200 €
061.0001	Κύλινδρος mini	220V/50Hz	0,50Hp	65*110	250*280*310	500 €
061.0002	Κύλινδρος mini λευκό	220V/50Hz	0,50Hp	65*110	250*280*310	470 €
<b>Ανταλλακτικά</b>						
061.0014	Κύλινδρος inox 1hp	-	-	-	-	150 €
061.0015	Κύλινδρος inox mini	-	-	-	-	80 €

## GG HP4

Ιδανικό για σκληριά τυριά (πούδρα)

- Τυροτρίφτης κύλινδρος βαριάς κατασκευής
- Κύλινδρος ανοξείδωτος
- Κάδος plexiglass για συλλογή του προϊόντος
- Μπουτόν με ρελέ ασφαλείας & emergency stop βιομηχανικού τύπου



Ιδανικό για super market, τυροκομεία, Delicatessen



Περιλαμβάνει Ιnox κύλινδρο

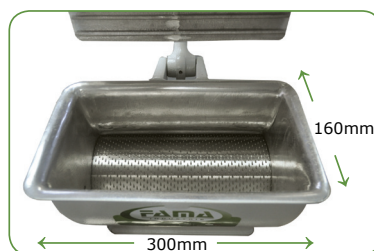

Κωδικός	Μοντέλο	Τροφοδοσία	Ισχύς	Χωρητικότητα	Διάσταση στόμιου	Στροφές	Διαστάσεις mm	Τιμή
061.0006	GGHP4	380V/50Hz	4Hp	120Kg	300*160mm	1400	A700*B400*C600	4.800 €

## GFX HP2

Ιδανικό για σκληριά τυριά

- Ανοξειδωτος κύλινδρος
- Διαθέτει κάδο συλλογής του προϊόντος
- Με μικροδιακόπτη ασφαλείας στη λαβή
- Όλα τα μέρη που έρχονται σε επαφή με το προϊόν αφαιρούνται και καθαρίζονται
- **Μπουτόν με ρελέ ασφαλείας**

Ιδανικό για *super market*, *τυροκομεία*, *Delicatessen*



Περιλαμβάνει  
Ισχυρ. κύλινδρο



CE

Κωδικός	Μοντέλο	Τροφοδοσία	Ισχύς	Στροφές	Διάσταση στόμιου	Διαστάσεις A*B*C mm	Τιμή
020.0424	GFX HP2	220V/50Hz	2Hp	1400	190*95	185*460*420	2000 €
020.0420	GFX HP2	380V/50Hz	2Hp	1400	190*95	185*460*420	2100 €

## GFX-GF

Ιδανικό για σκληριά τυριά

- Κατασκευή από ανοδιωμένο αλουμίνιο
- Ανοξειδωτος κύλινδρος
- Υψηλής απόδοσης κινητήρας για συνεχή λειτουργία
- Μεγάλος κάδος plexiglass για την συλλογή τυριού
- Μικροδιακόπτης ασφαλείας στον κάδο συλλογής
- **Μπουτόν με ρελέ ασφαλείας & emergency stop βιομηχανικού τύπου**

Ιδανικό για *super market*, *τυροκομεία*, *Delicatessen*

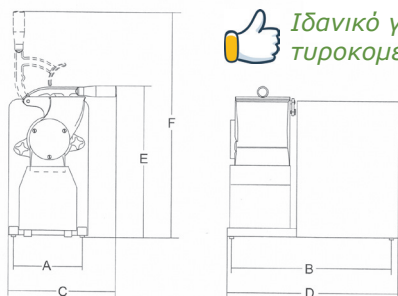

CE

Κωδικός	Μοντέλο	Τροφοδοσία	Ισχύς	Στροφές	Διάσταση στόμιου	Διαστάσεις A*B*C*D*E*F mm	Τιμή
020.0423	GFX-GF	380V/50Hz	4Hp	1400	300*160	340*700*640*750*640*1100	4100 €



## Τυροτριφτης κώνος - κύλινδρος



- Είναι συνδυασμός δύο τυροτριφτών: ενός κώνου και ενός κυλίνδρου
- **Μπουτόν με ρελέ ασφαλείας**
- Με μικροδιακόπτη ασφαλείας στο καπάκι
- **Το μηχάνημα είναι σχεδιασμένο για το τρίψιμο παντός είδους μαλακών και σκληρών τυριών**

*Ιδανικό για πιτσαρίες, mini market και super market*

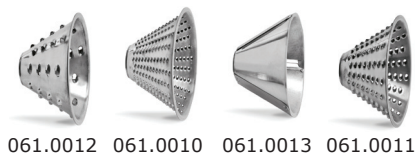

061.0012 061.0010 061.0013 061.0011

**Κώνοι** 150 € / τμχ



Περιλαμβάνει  
Inox κύλινδρο



Κωδικός	Μοντέλο	Τροφοδοσία	Ισχύς	Παραγωγή/ώρα	Διάσταση στόμιου	Διαστάσεις mm	Τιμή
061.0003	Κώνος κύλινδρος	220V/50Hz	1Hp	150Kg	80*140	600*290*430	1440 €
061.0004	Κώνος κύλινδρος κόκκινος	220V/50Hz	1Hp	150Kg	80*140	600*290*430	1640 €

## Τυροτριφτης κώνος



- **Μπουτόν με ρελέ ασφαλείας**
- Με μικροδιακόπτη ασφαλείας στο καπάκι
- **Το μηχάνημα είναι σχεδιασμένο για το τρίψιμο παντός είδους μαλακών και σκληρών τυριών**

*Ιδανικό για πιτσαρίες, mini market και super market*

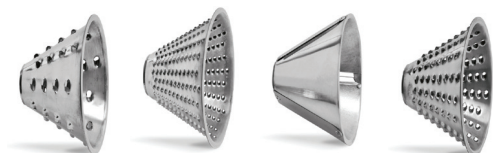

061.0012 061.0010 061.0013 061.0011

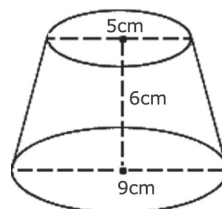

Διαστάσεις κώνων

**Κώνοι** 150 € / τμχ



Κωδικός	Μοντέλο	Τροφοδοσία	Ισχύς	Στροφές	Παραγωγή/ώρα	Διαστάσεις mm	Τιμή
061.0005	Κώνος	220V/50Hz	1Hp	1400	150Kg	480*250*440	1400 €

## Κοπτικό τυριών Αγγλίας



- Πρακτική συσκευή «Handee» που κόβει το τυρί γρήγορα, εύκολα και οικονομικά χωρίς θρυμματισμό ή σπατάλη.
- Κατασκευασμένο από λευκή μελαμίνη ειδική για τρόφιμα, είναι πλήρως ανθεκτικό και συμβατό με τη χημική σύνθεση των τυριών.
- Το κατοχυρωμένο με δίπλωμα ευρεσιτεχνίας πλωτό σύρμα από ανοξείδωτο χάλυβα (60cm) κόβει ομαλά όλα τα είδη τυριού και επιστρέφει στη θέση κοπής μετά από κάθε κοπή.
- Όταν δεν χρησιμοποιείται, η λαβή στεγάζεται σε σχισμές συγκράτησης, όπου το σύρμα διατηρείται ημι-τεταμένο και απαλλαγμένο από τσακίσματα.
- Εύκολη αντικατάσταση σύρματος σε δευτερόλεπτα. καθαρίζεται με απλό σκούπισμα με βρεγμένο πανί.
- Συνοδεύεται από ένα πακέτο 12 συρμάτων αντικατάστασης.



Κωδικός	Μοντέλο	Τροφοδοσία	Διαστάσεις mm	Τιμή
101.0100	Κοπτικό Τυριών Αγγλίας	Χειρός	330*280	260€



## Cheese Cutter GHIZZONI



- Επιτραπέζια ανοξείδωτη κατασκευή
- Κοπή τυριού με ντίζα
- Με μοχλό απελευθέρωσης της ντίζας
- Κόβει ομαλά όλα τα είδη τυριού και επιστρέφει στη θέση κοπής μετά από κάθε κοπή.



Κωδικός	Μοντέλο	Τροφοδοσία	Διαστάσεις mm	Τιμή
107.0010	Inox 42x42	Χειρός	40*40	390€



## HLC-300

- Κατασκευασμένο από ειδικό ανθεκτικό κράμα αλουμινίου
- Με μικροδιακόπτη ασφαλείας στο χερούλι
- **Μπουτόν με ρελέ ασφαλείας**
- Διαθέτει μεγάλη ποικιλία από ανοξείδωτους δίσκους
- Αφαιρούμενο καπάκι για εύκολο καθαρίσμα
- Κόβει και τρίβει τυριά, φρούτα, λαχανικά

*Ιδανικό για super market, mini market, πιτσαρίες,*



**Περιλαμβάνει 5 διαφορετικούς δίσκους**

H3, 4, 7 (τριψίματος)

P2, 4 (κοπή σε φέτες)



Κωδικός	Μοντέλο	Τροφοδοσία	Ισχύς	Στροφές	Διαστάσεις mm	Τιμή
300.0180	HLC-300	220V/50Hz	0,75Hp	600	480*225*580	920€



P

για κοπή



P



D10x10

για κύβους



HU

για ζουλιέν



FM

για σκόνη



H

για μαλακό τυρί

## Δίσκοι Κοπής σε φέτες

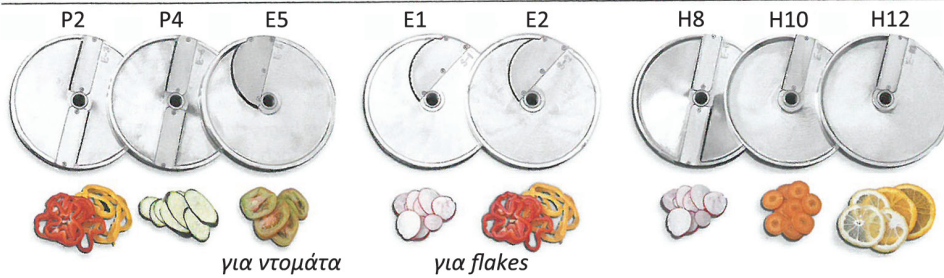

### Σετ Κοπής για κύβους

### Σετ Κοπής για sticks

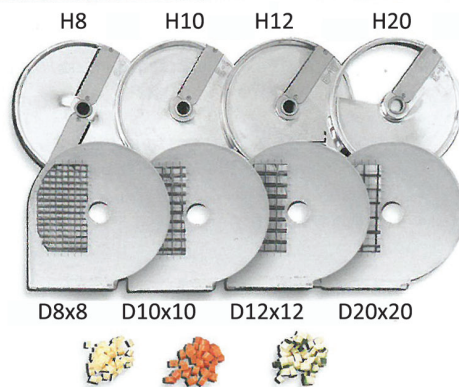

### Δίσκοι Κοπής για Julienne

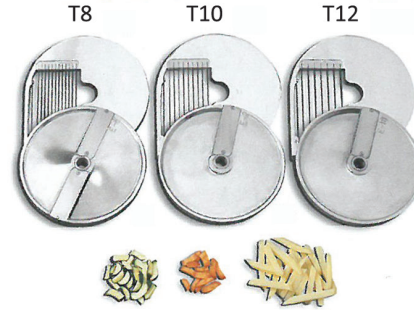

### Δίσκοι τριψίματος

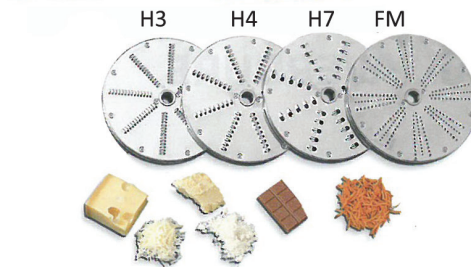
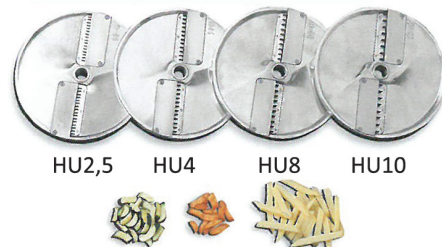

Κωδικός	Δίσκοι κοπής	Τιμή
300.0182	E 1 κυρτή (flakes)	80.00€
300.0183	E 2 κυρτή (flakes)	80.00€
300.0184	P 2 κανονικό	95.00€
300.0185	P 4 κανονικό	95.00€
300.0186	E 5 κυρτή (ντομάτα)	80.00€
300.0187	H 8 κανονικό	95.00€
300.0188	H 10 κανονικό	95.00€



Κωδικός	Δίσκοι τριψίματος	Τιμή
300.0197	FM για σκόνη	70.00€
300.0198	H 3 μακαρόνι	70.00€
300.0199	H 4 μακαρόνι	70.00€
300.0200	H 7 μακαρόνι	70.00€

Κωδικός	Δίσκοι Julienne	Τιμή
300.0190	HU 2,5	120.00€
300.0191	HU 4	120.00€
300.0192	HU 8	120.00€
300.0193	HU 10	120.00€

Κωδικός	Δίσκοι κύβων*	Τιμή
300.0201	D 8x8	150.00€
300.0202	D 10x10	150.00€
300.0203	D 12x12	150.00€
300.0204	D 20x20	150.00€

Κωδικός	Δίσκοι sticks*	Τιμή
300.0194	T 8	120.00€
300.0195	T 10	120.00€
300.0196	T 1 2	120.00€

\* Για δίσκους κύβων & δίσκους sticks πρέπει να χρησιμοποιείται συνδιασμός με σειρά H δίσκο κοπής.

## VC65MS

- Κατασκευασμένο από ειδικό ανθεκτικό κράμα αλουμινίου
- Με μικροδιακόπτη ασφαλείας στο χερούλι
- **Μπουτόν με ρελέ ασφαλείας**
- Κόβει και τρίβει τυριά, φρούτα, λαχανικά
- Διαθέτει μεγάλη ποικιλία από ανοξείδωτους δίσκους
- Αφαιρούμενο καπάκι για εύκολο καθαρίσμα

*Ιδανικό για εστιατόρια, ξενοδοχεία, πιτσαρίες, ψητοπωλεία & Βιοτεχνίες τροφίμων*



**Περιλαμβάνει 5 διαφορετικούς δίσκους** G3,5,7 (τριψίματος) SP2, 4 (κοπής)

Κωδικός	Μοντέλο	Τροφοδοσία	Ισχύς	Στροφές	Διάστ. στόμιου	Διαστάσεις	Τιμή
300.0181	VC65MS	220V/50Hz	1Hp	300	0,55-0,165	480*225*580mm	1200€

<p>For Slicer 1mm</p> <p>SA001 3 Blades</p>	<p>For Slicer 2mm</p> <p>SA002 3 Blades</p>	<p>For Slicer 4mm</p> <p>SA004 2 Blades</p>	<p>For Slicer 14mm</p> <p>SA014 Single Blade</p>	<p>For Slicer 2/4/10mm</p> <p>SS002 / SS004 / SS010</p>
<p>For Slicer 6mm</p> <p>SA006 2 Blades</p>	<p>For Slicer 8mm</p> <p>SA008 Single Blade</p>	<p>For Slicer 10mm</p> <p>SA010 Single Blade</p>		

### Δίσκοι Κοπής για λαχανικά

<p>For Dicing</p> <p>DR888 8X8mm Only work in VC65MS with SA008</p>	<p>For Dicing</p> <p>DR1000 10X10X10mm Only work in VC65MS with SA010</p>	<p>For Dicing</p> <p>DR140 14X14X14mm Only work in VC65MS with SA014</p>	<p>For French Fries</p> <p>FR808 8X8mm Only work in VC65MS with SA008</p>	<p>For French Fries</p> <p>FR100 10X10mm Only work in VC65MS with SA010</p>
---	---	--	---	---

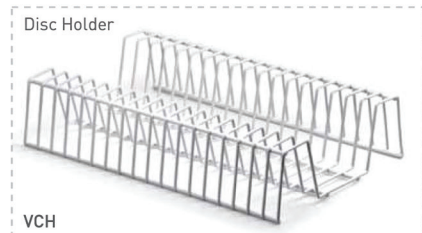
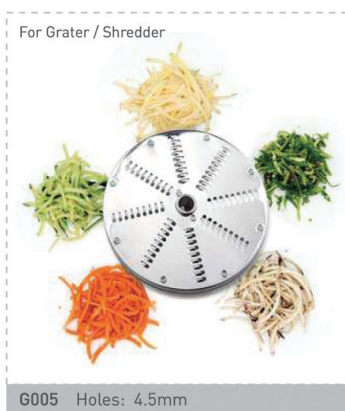
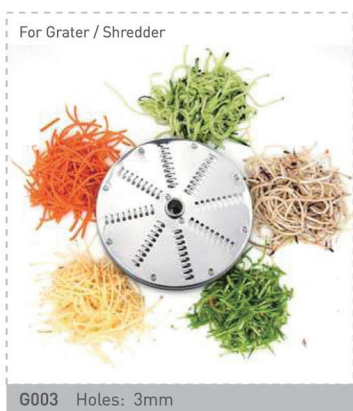

Κωδικός	Δίσκοι κοπής	Τιμή
300.0507	3 λεπίδες SA002 2mm alum	95.00€
300.0508	2 λεπίδες SA004 4mm alum	95.00€
300.0509	2 λεπίδες SA006 6mm alum	95.00€
300.0510	1 λεπίδα SA008 8mm alum	95.00€
300.0511	1 λεπίδα SA010 10mm alum	95.00€
300.0512	3 λεπίδες SP002 2mm plast	70.00€
300.0513	2 λεπίδες SP004 4mm plast	70.00€
300.0520	1 λεπίδα SA014 14mm	80.00€
300.0521	Κυρτή λεπίδα SS002 2mm	80.00€
300.0522	Κυρτή λεπίδα SS004 4mm	80.00€
300.0523	Κυρτή λεπίδα SS010 10mm	80.00€
300.0531	Crimping WA005	30.00€
300.0532	Βάση για δίσκους κοπής	40.00€

Κωδικός	Δίσκοι Julienne	Τιμή
300.0514	J 3x3mm	120.00€
300.0515	J 4x4mm	120.00€



Κωδικός	Δίσκοι τριψίματος	Τιμή
300.0501	V001 1mm	70.00€
300.0502	G002 2mm	70.00€
300.0503	G003 3mm	70.00€
300.0504	G005 5mm	70.00€
300.0505	G007 7mm	70.00€
300.0506	G010 10mm	70.00€

Κωδικός	Δίσκοι κύβων*	Τιμή
300.0526	DR 8x8	150.00€
300.0527	DR 10x10	150.00€
300.0528	DR 14x14	150.00€

Κωδικός	Δίσκοι sticks*	Τιμή
300.0524	FR 8x8	140.00€
300.0525	FR 10x10	140.00€

Κωδικός	Θήκη μαχαιριών	Τιμή
300.0535	Disk Holder	40.00€

\* Για δίσκους κύβων & δίσκους sticks πρέπει να χρησιμοποιείται συνδιασμός με σειρά SA δίσκο κοπής

## TM2 Inox

- Με μικροδιακόπτη ασφαλείας στο χερούλι
- **Μπουτόν με ρελέ ασφαλείας**
- Αεριζόμενος κινητήρας για συνεχή λειτουργία
- Δέχεται μια μεγάλη γκάμα δίσκων κοπής
- Κάδος συλλογής με επαφή ασφαλείας
- Κόβει και τρίβει τυριά, φρούτα, λαχανικά.

*Ιδανικό για εστιατόρια, ψητοπωλεία, πιτσαρίες, super market, ξενοδοχεία*



**Κόβει και μαλακά προϊόντα όπως τυρί mozzarella, ντομάτα**

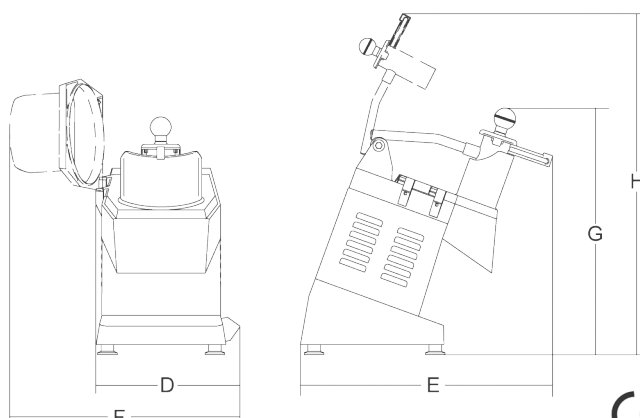
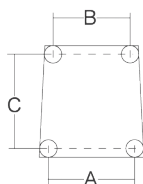

Κωδικός	Μοντέλο	Τροφοδοσία	Ισχύς	Στροφές	Διαστάσεις A*B*C*D*F*G*H mm	Τιμή
020.0000	TM2 Inox <b>με δίσκους DTV+DT4</b>	220V/50Hz	0,70Hp	300	225*195*255*280*510*510*770	1.500€
020.0030	TM2 Inox	220V/50Hz	0,70Hp	300	225*195*255*280*510*510*770	1.360€

## Δίσκοι Κοπής σε φέτες

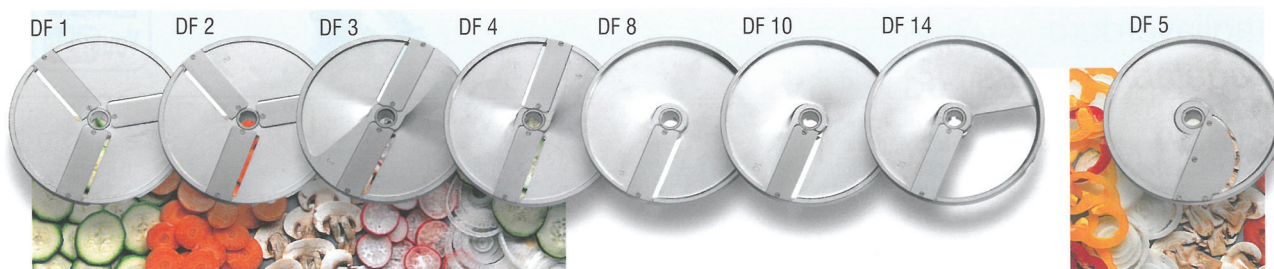

## Σετ Κοπής για Julienne



## Σετ Κοπής για κύβους

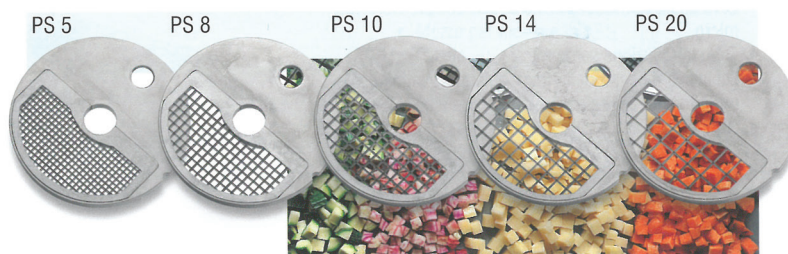

## Δίσκοι τριψίματος

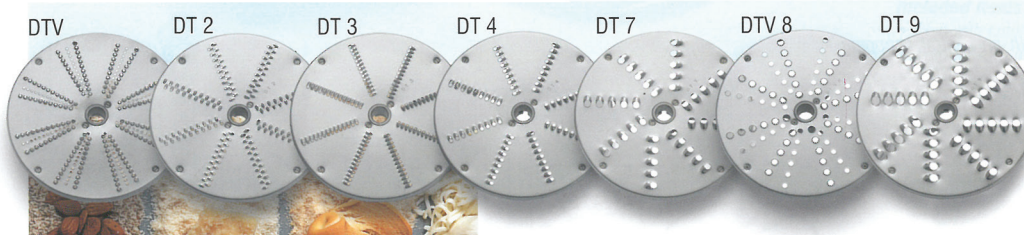

CE

Κωδικός	Δίσκοι σε φέτες	Τιμή
020.0001	DF 1 1mm	100 €
020.0002	DF 2 2mm	100 €
020.0003	DF 3 3mm	100 €
020.0004	DF 4 4mm	100 €
020.0005	DF 8 8mm	100 €
020.0006	DF 10 10mm	100 €
020.000-	DF 14 14mm	100 €
020.0008	DF 5 κυρτή για ντομάτα	100 €

Κωδικός	Δίσκοι τριψίματος	Τιμή
020.0009	DTV 1mm	100 €
020.0010	DT 2 2mm	100 €
020.0011	DT 3 3mm	100 €
020.0012	DT 4 4mm	100 €
020.0013	DT 7 7mm	100 €
020.0014	DTV 8 8mm	100 €
020.0015	DT 9 9mm για mozzarella	100 €

Κωδικός	Δίσκοι κύβων	Τιμή
020.00-	PS 5 5mm	250 €
020.0022	PS 8 8mm	180 €
020.0023	PS 10 10mm	170 €
020.00-	PS 14 14mm	140 €
020.00-	PS 20 20mm	140 €

Κωδικός	Δίσκοι Julienne	Τιμή
020.0016	DQ 4 4mm	160 €
020.0017	DQ 6 6mm	150 €
020.0018	DQ 8 8mm	140 €
020.0020	DQ 10 10mm	130 €

**\* Για την σειρά PS πρέπει να χρησιμοποιείται συνδιασμός με σειρά DF δίσκο κοπής**



## CHEF MEC 300

- Κατασκευή από ανοξείδωτο ατσάλι
- Κόβει και τρίβει τυριά, φρούτα, λαχανικά
- Στιβαρή δομή, αφαιρούμενο καπάκι για εύκολο καθαρίσμα
- Μεγάλη γκάμα δίσκων

*Ιδανικό για εστιατόρια, καντίνες, πιτσαρίες, super market και βιοτεχνίες τροφίμων*



Digital panel με ρελέ ασφαλείας



Κωδικός	Μοντέλο	Τροφοδοσία	Ισχύς Ηρ	Στροφές	Διάσταση στόμιου	Διαστάσεις Α*Β*C mm	Τιμή
002.0014	CHEF 300MN	220V/50Hz	0,51	300	190*95	240*570*470	1250 €
002.0015	CHEF 300MN με δίσκους V+Z4	220V/50Hz	0,51	300	190*95	240*570*470	1400 €

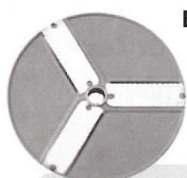

Κοπήs

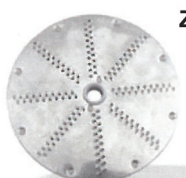

Τριψίματος

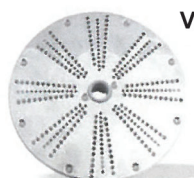

Σκόνη

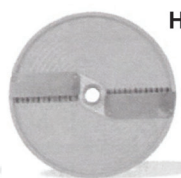

Julienne

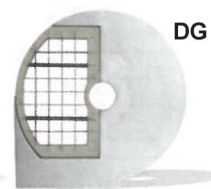

Κύβος

Κωδικός	Δίσκοι τριψίματος	Τιμή
002.0020	V mm	120 €
002.0021	Z 2mm	100 €
002.0022	Z 3mm	100 €
002.0023	Z 4mm	140 €
002.0024	Z 7mm	140 €

Κωδικός	Δίσκοι Julienne	Τιμή
002.0040	H 2.5mm	110 €
002.0041	H 4mm	160 €
002.0042	H 6mm	110 €
002.0043	H 8mm	160 €
002.0044	H 10mm	110 €



Κωδικός	Δίσκοι σε φέτες	Τιμή
002.0025	S 1mm flakes	120 €
002.0026	S 2mm flakes	120 €
002.0027	E 3mm	100 €
002.0028	E 5mm ντομάτα	120 €
002.0029	E 6mm	100 €
002.0030	E 8mm	120 €
002.0031	E 10mm	120 €

Κωδικός	Δίσκοι κύβων	Τιμή
002.0050	DG 10+E	230 €
002.0051	DG 12+E	230 €
002.0052	DG 16+E	230 €
002.0053	DG 20+E	230 €

**\* Για δίσκους κύβων πρέπει να χρησιμοποιείται συνδιασμός με σειρά E δίσκο κοπήs.**



# Επεξεργασία κρέατος

## Ψυχόμενη DRC R22 - DRC R32

- Εξ' ολοκλήρου ανοξείδωτη κατασκευή
- Ισχυρός μειωτήρας λαδιού με γρανάζια
- **Με λειτουργία όπισθεν**
- Όλη η μηχανή με προστασία IP65
- Control panel με προστασία IP54
- Αθόρυβο μοτέρ
- Stop ασφαλείας
- Unger μαχαίρια κρεατομηχανών



Προστατευτικό στην υποδοχή κρέατος



DRC R32

Ανοξείδωτα: μπούκα, σαλιγκaros, στεφάνι, προκόφτης, μαχαίρι, σίτα, δαχτυλίδι

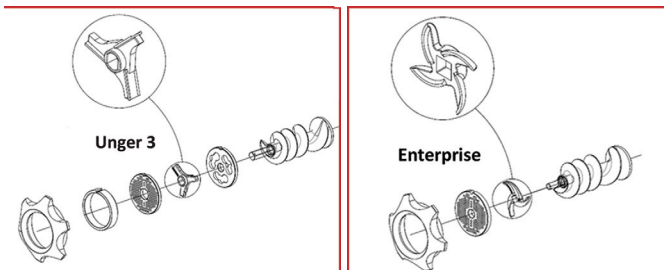

	DRC/22	DRC NO32 UNGER	DRC NO32 ENTERPRISE
<b>Κωδικός</b>	101.0010	101.0011	101.0012
<b>Διαστάσεις (mm)</b>	419 x 330 x 567	475 x 400 x 617	475 x 400 x 617
<b>Θεωρητικός φλοκ</b>	300kg/h	600kg/h	600kg/h
<b>Ισχύς</b>	1,5HP	3HP	3HP
<b>Τροφοδοσία</b>	Τριφασικό 380V/50Hz	Τριφασικό 380V/50Hz	Τριφασικό 380V/50Hz
<b>Τρόπος κίνησης</b>	Worm gear reducer	Worm gear reducer	Worm gear reducer
<b>Σύστημα κοπής</b>	Enterprise	Unger 3	Enterprise
<b>Βασικός εξοπλισμός</b>	1 μαχαίρι, 1 σίτα	Προκόφτης, μαχαίρι, σίτα & δαχτυλίδι	Μαχαίρι, σίτα
<b>Τύπος Αερίου</b>	R134A 180gr	R134A 200gr	R134A 200gr
<b>Τιμή</b>	4000 €	5400 €	5000 €

## HFM

- Κρεατομηχανή εξ' ολοκλήρου inox
- Διαθέτει διακόπτη όπισθεν
- Ατσάλινο γρανάζι για την κίνηση
- Μπούκα - σαλίγκαρος - στεφάνι inox



Ιδανικά για κρεοπωλεία & εστιατόρια



	HFM8	HFM12	HFM22 με προκόπτη	HFM32 με προκόπτη
<b>Κωδικός</b>	300.0240	300.0241	300.0242	300.0243
<b>Ισχύς</b>	0,34Hp	0,75Hp	1,50Hp	2.00Hp
<b>Διαστάσεις mm</b>	565*260*465	565*260*465	645*305*500	645*305*500
<b>Τροφοδοσία</b>	220V/50Hz	220V/50Hz	220V/50Hz	220V/50Hz
<b>Τιμή</b>	580€	680€	900€	1050€

## Σύστημα "UNGER 3"

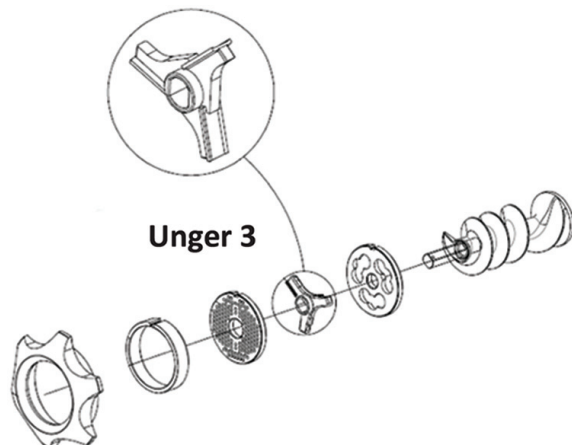

## TC32 inox

- Κρεατομηχανή εξ' ολοκλήρου inox
- Περιβλήμα και ταψί inox
- Σίτα και μαχαίρι αυτοακονιζόμενα ανοξείδωτα
- **Με όπισθεν λειτουργία**
- Μπούκα, σαλιγκάρο, στεφάνι ανοξείδωτο, inox γρανάζια
- Βαριάς κατασκευής στήριξη σε λαστιχένιες βάσεις
- Ενισχυμένος αθόρυβος κινητήρας 1200 στροφών
- Προστατευτικό κάλυμμα κατά των ατυχημάτων

*Ιδανικά για Super market, εστιατόρια & κρεοπωλεία*



	TC32	TC32	TC22
<b>Κωδικός</b>	101.0000	101.0001	101.0002
<b>Παραγωγή</b>	600Kg/ώρα	600Kg/ώρα	300Kg/ώρα
<b>Στροφές</b>	1200rpm	1200rpm	1200rpm
<b>Ισχύς</b>	3Hp	2.5Hp	1.5Hp
<b>Διαστάσεις mm</b>	470x300x450	470x300x450	470x300x450
<b>Τροφοδοσία</b>	380V/50Hz	220V/50Hz	220V/50Hz
<b>Τιμή</b>	2.600 €	2.600€	2.400 €

## Montana TC42 Y12

- Βαρέως τύπου εξ' ολοκλήρου από ανοξείδωτο ατσάλι
- Διαθέτει ανοξείδωτη μπούκα - σαλιγκαρο - στεφάνι
- **Με όπισθεν λειτουργία**
- Ισχυρός μειωτήρας λαδιού για καλύτερη απόδοση
- Τροχήλατη με 4 ρόδες και φρένο
- Μεγάλο ανοξείδωτο ταψί τροφοδοσίας κρέατος
- Με ρελέ ασφαλείας

*Ιδανικά για μεσαιές μονάδες επεξεργασίας κρέατος*



**Δέχεται Σύστημα Enterprise**  
Optional unger 5 (σύστημα προκόπτη)

	TC-42 Y12
<b>Κωδικός</b>	020.0500
<b>Παραγωγή</b>	1500Kg/ώρα
<b>Ισχύς</b>	7Hp
<b>Διαστ. mm ταψιού</b>	563*900*120
<b>Τροφοδοσία</b>	380V/50Hz
<b>Τιμή</b>	8.800€

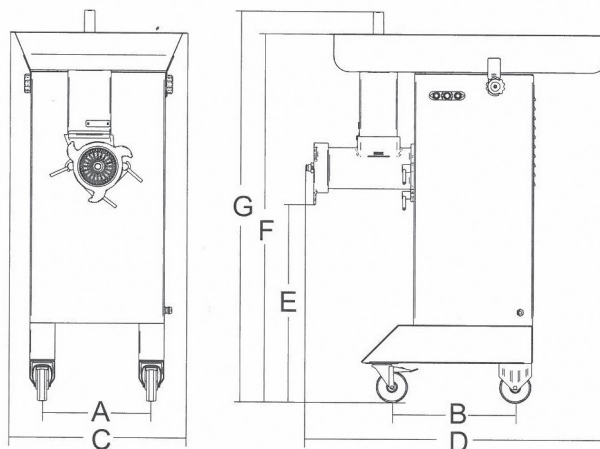

**Διαστάσεις mm** A348\*B393\*C626\*D1125\*E631\*F1282\*G128



## Αυτοακονιζόμενα μαχαίρια κρεατομηχανών

- Μαχαίρια κρεατομηχανών αυτοακονιζόμενα
- Υψηλής αντοχής για επαγγελματική χρήση
- Κατασκευασμένα από σκληρό ανοξείδωτο ατσάλι
- Ιδανικά για όλους τους τύπους κρεατομηχανών



Τύπος FAPATOOLS	MOD. 8	MOD. 12	MOD. 22	MOD. 32	MOD. 42
ΚΩΔΙΚΟΣ			108.0106	108.0107	108.0108
ΤΙΜΗ	12,00 €	14,00 €	16,00 €	20,00 €	50,00 €



Τύπος PATRIZIO	MOD. 8	MOD. 12	MOD. 22	MOD. 32	MOD. 42
ΤΙΜΗ	12,00 €	14,00 €	16,00 €	20,00 €	50,00 €



Τύπος ENTERPRISE	HFM. 8	HFM. 12
ΚΩΔΙΚΟΣ	108.0100	108.0101
ΤΙΜΗ	12,00 €	14,00 €

Τύπος UNGER	HFM. 22	HFM. 32
ΚΩΔΙΚΟΣ	108.0103	108.0105
ΤΙΜΗ	30,00 €	40,00 €

## Σίτα

- Φινιρισμένες σίτες κρεατομηχανών
- Υψηλής αντοχής για βαριά επαγγελματική χρήση
- Κατασκευασμένες από σκληρό ανοξείδωτο ατσάλι
- Ιδανικές για όλους τους τύπους κρεατομηχανών.

Κωδικός	Τύπος FAPATOOLS	Διάμετρος	Τιμή
108.0200	MOD.22	3,5mm	30,00 €
108.0201	MOD.22	4,5mm	32,00 €
108.0202	MOD.22	8,0mm	30,00 €
108.0203	MOD.22	12mm	35,00 €
108.0204	MOD.22	14mm	38,00 €
108.0205	MOD.32	3,5mm	52,00 €
108.0206	MOD.32	4,5mm	48,00 €
108.0207	MOD.32	8,0mm	50,00 €
108.0208	MOD.32	12mm	50,00 €
108.0209	MOD.32	14mm	55,00 €
108.0210	MOD.42	3,5mm	75,00 €
108.0211	MOD.42	4,5mm	80,00 €



Κωδικός	Τύπος JOUF	Διάμετρος	Τιμή
108.0255	MOD.22	4,5mm	22,00 €
108.0257	MOD.22	4,5mm	32,00 €



## Ηλεκτρικό γεμιστικό για λουκάνικα

- Γεμιστικό για όλους τους τύπους λουκάνικου
- Κάθετη κατασκευή με ηλεκτρικό έμβολο γεμίματος
- Με πεντάλ λειτουργίας και διακόπτη κατεύθυνσης πάνω/κάτω
- Κατασκευή από ανοξείδωτο ατσάλι
- Με ρυθμιστή ταχύτητας

*Ιδανικά για κρεοπωλεία & μονάδες επεξεργασίας κρέατος*

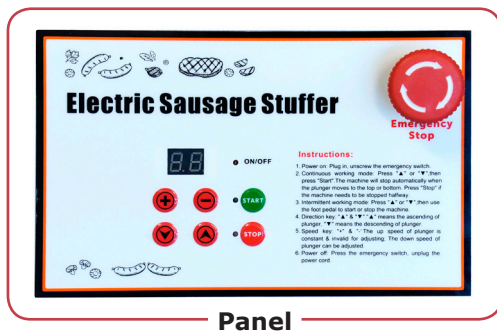

**Συνοδεύεται από 4 χωνιά σε διαφορετικά μεγέθη (14,5-20-30-36mm)**



Κωδικός	Μοντέλο	Διαστάσεις κυλίνδρου mm	Χωρητικότητα	Βάρος Kg	Διαστάσεις συσκευής mm	Τιμή
300.0648	ESF-15LK	463*262*235	15L	33,2	370*310*760	1200€

## Κανονάκι για λουκάνικα

- Κατασκευή από ανοξείδωτο ατσάλι
- Γεμιστικό για όλους τους τύπους λουκάνικου
- Χειροκίνητο γέμισμα
- Στιβαρή κατασκευή, εύκολο στη χρήση

*Ιδανικά για κρεοπωλεία*

**Συνοδεύεται από 4 χωνιά  
σε διαφορετικά μεγέθη  
(10-20-30-35mm)**



**Με 2 ταχύτητες  
(χαμηλή & γρήγορη)**



Κωδικός	Μοντέλο	Διαστάσεις κυλίνδρου mm	Χωρητικότητα	Βάρος Kg	Διαστάσεις mm	Τιμή
300.0640	SF-15N	405*219	15L	22	415*315*770	480€
300.0641	SF-10N	275*219	10L	20	415*315*650	400€
300.0642	SFH-7L	-	7L	13	690*200*210	300€

## Υδραυλικά γεμιστικά για λουκάνικα

- Από ανοξείδωτο ατσάλι, εύκολη στο καθάρισμα
- Διαθέτει τρία διαφορετικά χωνιά (διαμέτρος 10, 18, 25 mm)
- Έχει πεντάλ λειτουργίας που ελέγχει τη λειτουργία του πιστονιού
- Γεμίζει λουκάνικα σε πολύ λίγο χρόνο, οποιουδήποτε είδους κρέατος
- Λειτουργεί αυτόματα υδραυλικά με λάδι
- Ματάκι ένδειξης λαδιού
- Ο κάδος αφαιρείται για εύκολο καθάρισμα
- Επιδαπέδιο με δύο ρόδες για εύκολη μεταφορά
- Αυτόματη επιστροφή πιστονιού όταν σταματήσει

*Ιδανικά για κρεοπωλεία και συσκευαστήρια*



**Optional:** Ιnox 4 χωνιά διάμετρος 16, 20, 28, 38 mm  
Τιμή κατόπιν παραγγελίας



	IS15 IDRA	IS25 IDRA	IS35 IDRA	IS50 IDRA
<b>Κωδικός</b>	020.0700	020.0701	020.0702	020.0703
<b>Ισχύς</b>	0,75Hp	0,75Hp	0,75Hp	0,75Hp
<b>Τροφοδοσία</b>	380V	380V	380V	380V
<b>Στροφές</b>	2800	2800	2800	2800
<b>Χωρ/τητα κάδου</b>	15L	25Lt	35Lt	50Lt
<b>Χρόνος αδειασματος</b>	50''min	65''min	85''min	90''min
<b>Χρόνος πιστονιού</b>	25''min	30''min	55''min	60''min
<b>Διαστάσεις (L*W*H)</b>	490*370*1200	565*450*1160	640*480*1160	730*550*1250
<b>Τιμή</b>	4.200€	6.300€	9.400€	11.600€

## Χειροκίνητα γεμιστικά για λουκάνικα

- Γεμιστικό για όλους τους τύπους λουκάνικου
- Οριζόντια κατασκευή, χειροκίνητο γέμισμα
- Στιβαρή κατασκευή, εύκολο στη χρήση

Συνοδεύεται από 4 χωνιά σε διαφορετικά μεγέθη (10-20-30-40mm)

Ιδανικά για κρεοπωλεία και συσκευαστήρια

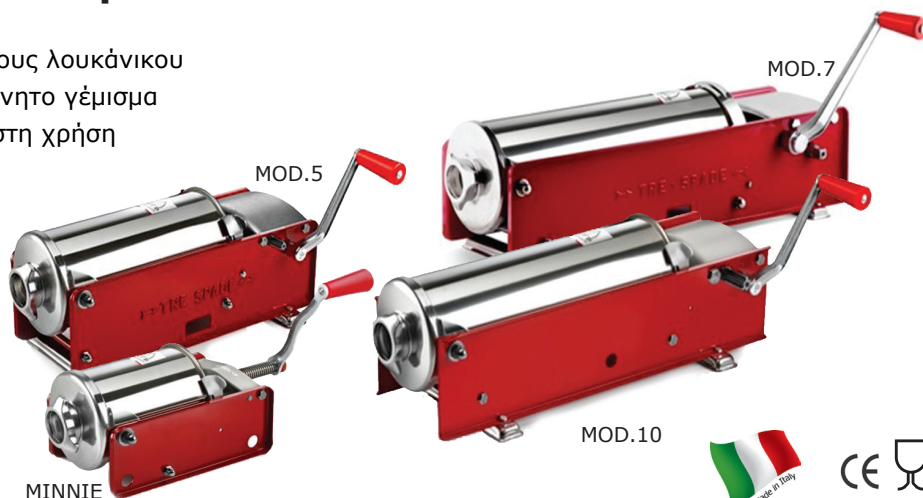

	MINNIE	MOD.5	MOD.7	MOD.10
<b>Κωδικός</b>	008.0004	008.0005	008.0006	008.0007
<b>Χωρ/τητα κάδου</b>	3L	5L	7L	10L
<b>Βάρος</b>	5Kg	10,5Kg	12Kg	17Kg
<b>Διαστάσεις mm</b>	360*180*170	530*230*220	600*240*220	730*240*220
<b>Τιμή</b>	260€	440€	520€	620€



## Χειροκίνητα γεμιστικά για λουκάνικα

- Γεμιστικό για όλους τους τύπους λουκάνικου
- Οριζόντια κατασκευή, χειροκίνητο γέμισμα
- Στιβαρή κατασκευή, εύκολο στη χρήση

Συνοδεύεται από 4 χωνιά σε διαφορετικά μεγέθη (10-20-30-40mm)



DELUXE MOD.5



DELUXE MOD.10

	DELUXE MOD.5	DELUXE MOD.10
<b>Κωδικός</b>	008.0008	008.0009
<b>Χωρ/τητα κάδου</b>	5L	10L
<b>Βάρος</b>	10,5Kg	20,5Kg
<b>Διαστάσεις mm</b>	530*230*220	730*240*220
<b>Τιμή</b>	560€	800€

Ιδανικά για κρεοπωλεία και συσκευαστήρια

## FMM02 χειροκίνητος

- Κατασκευή από ανοξείδωτο ατσάλι
- Χειρολαβή αλουμινίου
- Πλαστικό κάλυμα
- Αφαιρούμενα πτερύγια ανάμειξης
- Εύκολο καθαρισμό



Κωδικός	Μοντέλο	Χωρητικότητα	Power	Διαστάσεις (L*W*H)	Τιμή
300.0140	FMM02	27L	Χειροκίνητη	420*250*360mm	500€

## IP 10-20-30M Ηλεκτρικός

- Επιτραπέζιος αναδευτήρας κρέατος με ρελέ ασφαλείας
- Ιδανικό για όλους τους τύπους κρέατος
- **Κουμπί για λειτουργία όπισθεν**
- Ιδανικό για κρεοπωλεία, εστιατόρια, ξενοδοχεία.

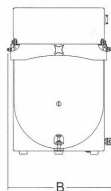
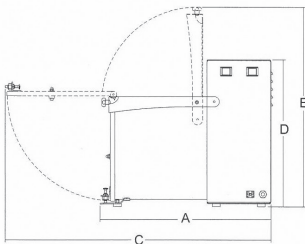

Κωδικός	Μοντέλο	Τροφοδοσία	Ισχύς Hp	Χωρητικότητα Kg	Διαστάσεις mm	Τιμή
	IP 10M	220V/50Hz	0,25	10	A472*B255*C757*D410*E565	1.800€
020.0400	IP 20M	220V/50Hz	0,50	20	A472*B255*C757*D410*E565	3.000€
020.0401	IP 30M	380V/50Hz	1,5	30	A680*B365*C1120*D530*E975	5.000€

## IP 50-80-120-180 XP BA Ηλεκτρικός

- Μοντέρνος σχεδιασμός και ισχυρή κατασκευή από ανοξείδωτο ατσάλι AISI 304
- Περιστρεφόμενοι τροχοί από ανοξείδωτο ατσάλι με φρένο
- Σύστημα δύο βραχιόνων ανάμειξης
- Αφαιρούμενοι βραχιόνες ανάμειξης από ανοξείδωτο ατσάλι AISI 304
- Ανοξείδωτο χάλυβα IP67 χειριστήρια: εμπρός & πίσω
- Λειτουργία αυτόματης απενεργοποίησης
- Αυτόματη λειτουργία με όπισθεν
- Κάλυμμα από ανοξείδωτο ατσάλι με μικροδιακόπτη ασφάλειας

*Ιδανικά για κρεοπωλεία, εστιατόρια, ταβέρνες και μικρές μονάδες επεξεργασίας κρέατος*



IP120 XP BA

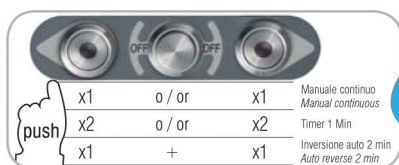

Control Panel



IP50 XP BA



IP80 XP BA



	IP50 XP BA	IP80 XP BA	IP120 XP BA	IP180 XP BA
<b>Κωδικός</b>	020.0402	020.04....	020.0403	020.0404
<b>Ισχύς - Άξονες</b>	3Hp/2	3Hp/2	3Hp/2	3Hp/2
<b>Τροφοδοσία</b>	380/50Hz	380/50Hz	380/50Hz	380/50Hz
<b>Διαστάσεις κάδου</b>	420*500	620*500	660*550	995*550
<b>Χωρ/τητα κάδου</b>	50Kg	80Kg	120Kg	180Kg
<b>Διαστάσεις</b>	810*1617*630	1000*1617*630	1092*1717*700	1422*1030*700
<b>Βάρος</b>	85Kg	90Kg	138Kg	138Kg
<b>Τιμή</b>	6.200 €	7.000 €	8.000 €	9.000 €

## MM55DW Ηλεκτρικός

- Μοντέρνος σχεδιασμός και ισχυρή κατασκευή δεξαμενής από ανοξείδωτο χάλυβα AISI 304
- Αφαιρούμενος βραχίονας ανάμειξης από ανοξείδωτο AISI 304
- Κάλυμμα από ανοξείδωτο χάλυβα με μικροδιακόπτη ασφαλείας
- Διακόπτες κίνησης εμπρός και όπισθεν
- Περιλαμβάνεται διακόπτης κυκλώματος και θερμική προστασία κινητήρα
- Ελάχιστη απαιτούμενη φόρτωση: 30% επί της μέγιστης χωρητικότητας ~7kg.



MM55DW

## MM75DT

- Κατασκευή από ανοξείδωτο χάλυβα AISI304
- Κιβώτιο ταχυτήτων με διπλό σύστημα στεγανοποίησης λαδιού
- Μειωτήρας λαδιού
- Αερόψυκτος κινητήρας IPX5, κατάλληλος για συνεχές εργασία
- Διακόπτης ασφαλείας για απενεργοποίηση όταν ανοίξει το κάλυμμα

*Ιδανικό για κρεοπωλεία, super market και βιομηχανίες κρέατος και ψαριού*



MM75DT

	MM55DW	MM75DT
<b>Κωδικός</b>	300.0141	300.0144
<b>Ισχύς/Στροφές</b>	550W	750W
<b>Τροφοδοσία</b>	220V/50Hz	220V/50Hz
<b>Χωρητικότητα</b>	20Kg	30Kg/42L
<b>Διαστάσεις κάδου</b>	270*320mm	270*320mm
<b>Διαστάσεις mm</b>	600x380x630	600x380x630
<b>Βάρος</b>	40Kg	40Kg
<b>Τιμή</b>	2500€	2800€

## Ηλεκτρικός αναδευτήρας κρέατος

- Κατασκευή από ανοξείδωτο ασάλι
- Αφαιρούμενος βραχίονας ανάμειξης
- Εύκολο καθαρισμό

*Ιδανικά για κρεοπωλεία, εστιατόρια, ταβέρνες και μικρές μονάδες επεξεργασίας κρέατος*



	FME04	FME05
<b>Κωδικός</b>	300.0142	300.0143
<b>Ισχύς</b>	550W	900W
<b>Τροφοδοσία</b>	230/50Hz	230/50Hz
<b>Διαστάσεις κάδου</b>	380*320*380	450*320*450
<b>Χωρ/τητα κάδου</b>	26-35Kg	35~43Kg
<b>Διαστάσεις</b>	380*620*380	450*620*450
<b>Βάρος</b>	33,7Kg	41Kg
<b>Τιμή</b>	1200€	1400€



## HB-S130 Multipatty

- Πρακτική & στιβαρή πρέσα χάμπουργκερ
- Κατασκευασμένη από κράμα αλουμινίου ανοδιώμενο
- Πάχος δίσκου (μπιφτεκιού) 38mm
- Ανοξειδωτο ταψί
- Λαστιχένια αντιολισθητικά πόδια
- Περιλαμβάνει τρία καλούπια, εύκολη αλλαγή.

Μέγεθος καλουπιών

- Μέγεθος 100mm
- Μέγεθος 130mm
- Μέγεθος 150 mm



Κωδικός	Μοντέλο	Διάμετρος καλουπιού	Διαστάσεις	Βάρος	Τιμή
300.0238	HB-S130	100/130/150 mm	315*255*150mm	6.8Kg	600€

## HMG

- Απλή και ανθεκτική πρέσα με στρογγυλεμένο σχεδιασμό
- Κατασκευασμένη από ανοδιωμένο κράμα αλουμινίου
- Εσωτερικό υλικό από ανοξειδωτο ατσάλι
- Λαστιχένια αντιολισθητικά πόδια



Κωδικός	Μοντέλο	Διάμετρος mm	Βάρος Kg	Διαστάσεις (L*W*H)	Τιμή
300.0246	HMG100	100	4.8	240*210*280	280 €
300.0247	HMG130	130	5.5	255*270*250	320 €



## Multipatty

- Πρακτική και στιβαρή πρέσα χάμπουργκερ με καλούπια
- Κατασκευασμένη από ανοδιωμένο κράμα αλουμινίου
- Διατίθεται σε μεγέθη διαμέτρου Ømm 100, 130,150



Κωδικός	Μοντέλο	Διάμετρος	Βάρος	Τιμή
020.0445	Multipatty	-	7,5Kg	700 €
020.0447	Ανταλ/κα	100mm		170 €
020.0449	Ανταλ/κα	130mm		180 €
020.0451	Ανταλ/κα	150mm		170 €



## Μπιφτεκομηχανή Sirman

- Απλή και ανθεκτική πρέσα με στρογγυλεμένο σχεδιασμό
- Κατασκευασμένη από ανοδιωμένο κράμα αλουμινίου
- Εσωτερικό υλικό από ανοξείδωτο ατσάλι
- Λαστιχένια πόδια για σταθερότητα



Κωδικός	Μοντέλο	Διάμετρος	Βάρος	Τιμή
020.0440	No 10	100mm	4,5Kg	490 €
020.0441	No 13	130mm	6,0Kg	590 €
020.0442	No 15	150mm	6,5Kg	590 €



## Mistro

- Δυνατότητα επιλογής της διαμέτρου 100 και 130 mm
- Στερεά δομή από ανοδιωμένο αλουμίνιο
- Βάση από καουτσούκ για μεγαλύτερη σταθερότητα
- Δίσκος κρέατος και καλούπι από ανοξείδωτο χάλυβα
- Άξονας μετάδοσης κίνησης και λαβή από ανοξείδωτο χάλυβα
- Εσωτερικό γρανάζι από γαλβανισμένο χάλυβα C45



Κωδικός	Μοντέλο	Διάμετρος	Βάρος	Διαστάσεις mm	Τιμή
100.0030	MISTRO 100	100mm	4,0Kg	315x300x300H	500 €
100.0033	MISTRO 130	130mm	4,5Kg	330x300x300H	580 €



## C-EH SMART Αυτόματη μπιφτεκομηχανη

- Αυτόματη μπιφτεκομηχανή
- Κατασκευασμένη από ανοξείδωτο ατσάλι
- Παραγωγή 1000 τεμ./ώρα
- Ρυθμιζόμενο πάχος
- Γρήγορη, αθόρυβη και εύκολη στο καθαρίσμα

*Ιδανικά για καταστήματα Fast Food, κρεπωλεία και μονάδες τυποποίησης κρεάτων*

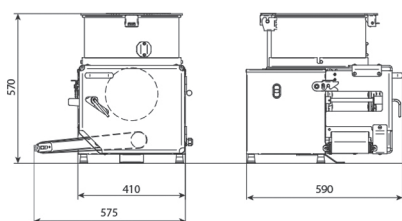

	C-EH SMART
<b>Κωδικός</b>	021.0000
<b>Χωρητικότητα</b>	18Lt
<b>Παραγωγή/ώρα</b>	1000τεμ.
<b>Βάρος μπιφτεκιού</b>	50-120gr
<b>Ισχύς</b>	0-3Hp
<b>Τροφοδοσία</b>	380V/50Hz
<b>Βάρος</b>	48Kg
<b>Τιμή</b>	8.000 €



### Καλούπια

	Κωδικός	Διάμετρος	Τιμή
	021.0001	10cm	1400 €
	021.0002	12cm	1400 €



## MFM-280S επιδαπέδιο

- Κατασκευή ανοξείδωτη
- Με αντάπορες για διαφορετικά μεγέθη κεφτέδων
- Εύκολη αποσυναρμολόγηση για καθαρισμό
- Με διακόπτη on/off

Μεγέθη κεφτέδων: 17/22/24/27mm

*Ιδανικό για κεφτέδες, κροκέτες ψαριού, κεφτέδες πουλερικών*

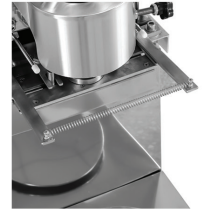
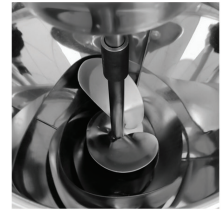
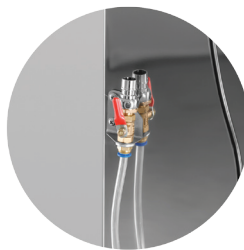

### MFM-280S

Κωδικός	300.0767
Τροφοδοσία	230V/50Hz
Ισχύς	1100W
Χωρητικότητα	230τμχ/λεπτό
Βάρος	80Kg
Διαστάσεις	670*380*1240
Τιμή	2500€

## Ζελατίνες

Ένα προϊόν βασισμένο σε διάφανη κυτταρίνη, το οποίο παρατείνει σημαντικά την αποθήκευση του κρέατος, προσφέροντας προστασία από την δεισδυση του φωτός και του αέρα, αποτρέποντας έτσι την διαφυγή αρωμάτων από το κρέας κάνοντας το να διατηρεί έτσι τις καλύτερες ιδιότητες του, όπως τρυφερότητα, μυρωδιά, χρώμα, φρεσκάδα. Αυτός ο δίσκος απελευθερώνεται ευκολά από το κρέας. Είναι ένα μη κολλώδες και βιοδιασπώμενο υλικό, κατάλληλο για μαγείρεμα απευθείας στο τηγάνι. Οι δίσκοι κυτταρίνης μπορούν να μείνουν στο κρέας ακόμη και κατά την διάρκεια του μαγειρέματος.

**Πρέπει να αφαιρούνται μετά το μαγείρεμα.**



**Ιδανικό για κρέας, ψάρι, πουλερικά**



### DISCO CELL NORMAL

Για συσκευασία και άμεση χρήση. Πάχος 60gr

Κωδικός	Διάμετρος	Χρώμα film	Τιμή
255.0004	100mm	διάφανο	38 €/κιλό
255.0005	130mm	διάφανο	38 €/κιλό
255.0010	150mm	διάφανο	38 €/κιλό



### DISCO CHEF PLUS Αντικολλητικό

Διατηρεί το κόκκινο χρώμα του κρέατος περισσότερο. Ιδανικό για αποθήκευση τροφίμων στο ψυγείο για συντήρηση και για χρήση στο τηγάνι. Πάχος 60gr

Κωδικός	Διάμετρος	Χρώμα film	Τιμή
255.0000	100mm	διάφανο	50 €/κιλό
255.0001	130mm	διάφανο	50 €/κιλό
255.0002	150mm	διάφανο	50 €/κιλό



### DISCO CHEF LONG LIFE Ζελατίνα μαγειρέματος

Διατηρεί την φρεσκάδα του κρέατος, αντικολλητικοί, βιοδιασπώμενοι. Ιδανικό για αποθήκευση τροφίμων στο ψυγείο, στην κατάψυξη και για μαγείρεμα όλων των τύπων κρέατος στο τηγάνι. Πάχος 60gr

Κωδικός	Διάμετρος	Χρώμα film	Τιμή
255.0007	100mm	κόκκινο	24 €/½κιλό
255.0008	130mm	κόκκινο	24 €/½κιλό



### DISCO CHEF PAPER Χαρτί

Χάρτινοι δίσκοι κατάλληλοι για μαγείρεμα όλων των τύπων κρέατος **στο τηγάνι, στο φούρνο και στους φούρνους μικροκυμάτων**. Ιδανικό για αποθήκευση τροφίμων στο ψυγείο, στην κατάψυξη ή για τη συσκευασία κατεψυγμένων φαγητών.

Κωδικός	Διάμετρος	Χρώμα	Τιμή
255.0011	100mm	χαρτί	22€/½κιλό
255.0012	130mm	χαρτί	22€/½κιλό
	150mm	χαρτί	22€/½κιλό



## Ζελατίνες



### ICS ΖΕΛΑΤΙΝΑ ΜΠΙΦ/ΜΗΧΑΝΗΣ ΑΔΙΑΒΡΟΧΗ

Διάφανες πλήρως αδιάβροχες ζελατίνες, για συσκευασία και άμεση χρήση. Πάχος 60gr. **Όχι για μαγείρεμα.**

Κωδικός	Διάμετρος	Χρώμα film	Τιμή
255.0013	100mm	διάφανο	32€/συσκευασία
255.0014	130mm	διάφανο	32€/συσκευασία

1 συσκευασία = 1κιλό



### ICS ΖΕΛΑΤΙΝΑ ΜΠΙΦ/ΜΗΧΑΝΗΣ PPL

Διάφανες αδιάβροχες ζελατίνες, κατασκευασμένες από πολυπροπυλένιο διπλής επίστρωσης. **Όχι για μαγείρεμα.**

Κωδικός	Διάμετρος	Χρώμα film	Τιμή
255.0015	100mm	διάφανο	24€/συσκευασία
255.0016	130mm	διάφανο	24€/συσκευασία

1 συσκευασία = 1κιλό



### ICS ΖΕΛΑΤΙΝΑ ΜΠΙΦ/ΜΗΧΑΝΗΣ PE

Διάφανες αδιάβροχες ζελατίνες, κατασκευασμένες από ροζ πολυαιθυλένιο διπλής επίστρωσης για συσκευασία και άμεση χρήση. **Όχι για μαγείρεμα.**

Κωδικός	Διάμετρος	Χρώμα film	Τιμή
255.0019	100mm	ροζ	20€/συσκευασία

1 συσκευασία = 500gr



### ICS ΧΑΡΤΙ ΜΠΙΦ/ΜΗΧΑΝΗΣ ΑΝΤΙΚΟΛΛΗΤΙΚΟ ΧΑΡΤΙ

Αδιάβροχο αντικολλητικό διπλό σιλικονούχο χαρτί σε μέγεθος δίσκου και σε σχήματα καρδιάς και steak. Κατάλληλη για χρήση σε τηγάνι, φούρνο.

Χρήση και για κατάψυξη από 0°-30°C για έως και 12 μήνες



Κωδικός	Διάμετρος	Χρώμα film	Τιμή
255.0017	100mm	λευκό	14€/συσκευασία
255.0018	130mm	λευκό	14€/συσκευασία

1 συσκευασία = 500gr

### ICS ΧΑΡΤΙ ΜΠΙΦ/ΜΗΧΑΝΗΣ ΑΝΤΙΚΟΛΛΗΤΙΚΟ ΧΑΡΤΙ

**Αδιάβροχο** αντικολλητικό διπλό σιλικονούχο χαρτί σε μέγεθος δίσκου και σε σχήματα καρδιάς και steak. Κατάλληλη για χρήση σε τηγάνι, φούρνο.



Χρήση και για κατάψυξη από 0°-30°C για έως και 12 μήνες



Κωδικός	Διάμετρος	Χρώμα χαρτιού	Τιμή
255.0020	steak	λευκό	19€/συσκευασία
255.0021	καρδιά	λευκό	19€/συσκευασία

1 συσκευασία = 500gr

## ICS ΔΙΑΧΩΡΙΣΤΙΚΟ ΧΑΡΤΙ ΣΥΝΤΗΡΗΣΗΣ (στρογγυλό)

Δίσκοι κατασκευασμένοι από ειδικό αδιαβροχοποιημένο χαρτί για χρήση σε δισκάκια βιτρίνας που διατηρούν και παρατείνουν τη φρεσκάδα του κρέατος.

Διαθέσιμα χρώματα πράσινο, πορτοκαλί και μαύρο.



Κωδικός	Διάμετρος	Χρώμα χαρτιού	Τιμή
255.0022	100mm	μαύρο	20€/συσκευασία
255.0023	130mm	πορτοκαλί	20€/συσκευασία
255.0024	100mm	πράσινο	20€/συσκευασία

**1 συσκευασία = 500gr**



## ICS ΔΙΑΧΩΡΙΣΤΙΚΟ ΧΑΡΤΙ ΣΥΝΤΗΡΗΣΗΣ (σχήματα)

Χαρτιά αποθήκευσης κατασκευασμένα από ειδικό αδιαβροχοποιημένο χαρτί για χρήση σε δισκάκια βιτρίνας που διατηρούν και παρατείνουν τη φρεσκάδα του κρέατος.

Διαθέσιμα σε σχήμα καρδιάς, steak, λουλούδι, ορθογώνιο, merlet και ίσιο.

Διαθέσιμα χρώματα πράσινο, πορτοκαλί και μαύρο.

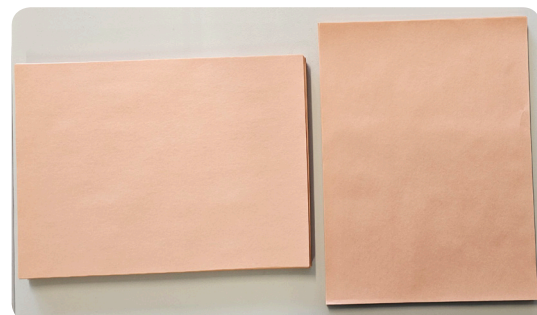

Κωδικός	Διάμετρος	Χρώμα χαρτιού	Τιμή
255.0025	steak	μαύρο	20€/συσκευασία
255.0027	λουλούδι	πράσινο	20€/συσκευασία

**1 συσκευασία = 500gr**

255.0028	20x30 merlet	πράσινο	30€/συσκευασία
255.0029	20x30 merlet	μαύρο	30€/συσκευασία
255.0030	20x30 merlet	πορτοκαλί	30€/συσκευασία

**1 συσκευασία = 500τμχ**

255.0031	30x40 ίσιο	πορτοκαλί	74€/συσκευασία
----------	------------	-----------	----------------

**1 συσκευασία = 1000τμχ**



## BS

- Τρυφεροποιητής κρέατος
- Με ρελέ ασφαλείας στο καπάκι
- Απλή και εύκολη στη λειτουργία της
- Μετάδοση κίνησης με γρανάζι
- Τα εξαρτήματα αφαιρούνται & καθαρίζονται εύκολα

*Ιδανικά για super market, κρεοπωλεία, εστιατόρια και catering*



**Optional** Κεφαλή κοπής λωρίδων 8 ή 10mm: 580€

Κωδικός	Μοντέλο	Τροφοδοσία	Ισχύς Ηπ	Αξονας/Λεπίδα	Δυνατότητα Κοπής	Διαστάσεις (L*W*H)mm	Τιμή
300.0150	BS	220V/50Hz	0,5	2*32	150*30mm	560*305*560	1.200 €

## KT PK

- Τρυφεροποιητής κρέατος
- Κατασκευασμένο από ανοξείδωτο χάλυβα
- Με ρελέ ασφαλείας στο καπάκι
- Τα εξαρτήματα αφαιρούνται για εύκολο καθαρίσμα
- Μετάδοση κίνησης με γρανάζι

*Ιδανικά για super market, κρεοπωλεία, εστιατόρια και catering*

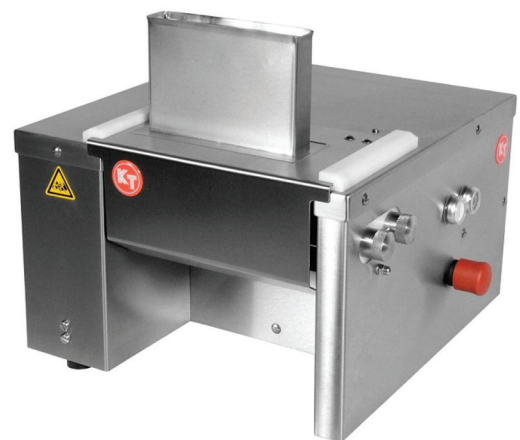

Κωδικός	Μοντέλο	Τροφοδοσία	Ισχύς Ηπ	Αξονες/Λεπίδα	Δυνατότητα κοπής mm	Διαστάσεις mm	Τιμή
	KT PK	220V/50Hz	0,5	2x37	150x30	560*305*560	3.700 €

## T-REX Χειροκίνητος τρυφεροποιητής κρέατος

- Πλήρης κατασκευή από ανοξείδωτο χάλυβα
- Λειτουργεί χωρίς σχίσιμο των ινών του κρέατος
- Εύκολος καθαρισμός
- Τρυφεροποιεί την περιοχή 80x210mm σε κάθε κύκλο
- Εύκολη αφαίρεση και καθαρισμός των λεπίδων
- 32 αφαιρούμενες λεπίδες

 Κάνει τρύπες για τη διείσδυση της θερμότητας μέσα στο κρέας εξασφαλίζοντας το ψήσιμο σε διαφορετικά πάχη. Παρέχει βαθύτερη διείσδυση των μαριναδών Βελτιώνει τη γεύση και την υφή των κρεάτων. Μειώνει το χρόνο μαγειρέματος.

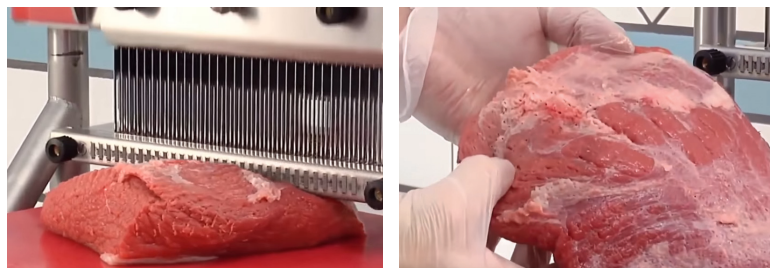
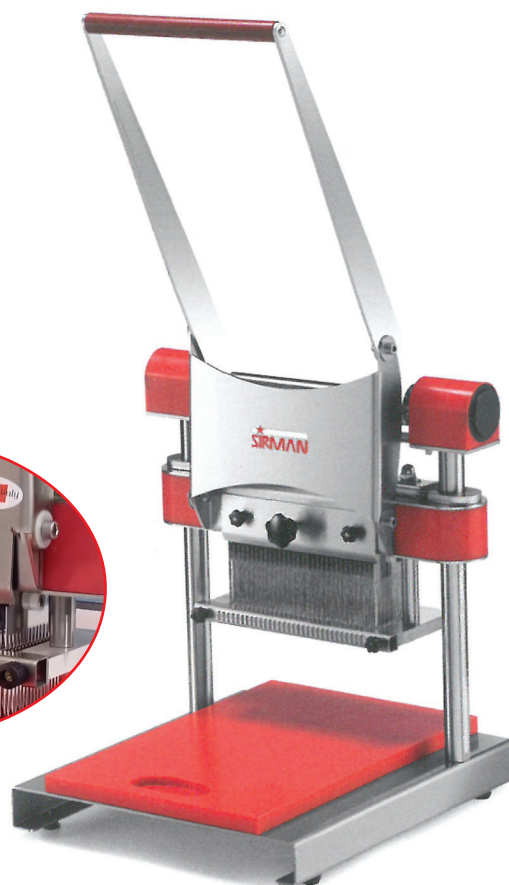

T-REX	
Κωδικός	020.0430
Μέγιστο ύψος	100mm
Επιφάνεια εργασίας	30*450
Λεπίδες	32
Κιλά	25Kg
Διαστάσεις mm	400*450*907
Τιμή	2.600€

## VT για τρυφερό και ζουμερό κρέας

- Η βαρέλα είναι εξ' ολοκλήρου ανοξείδωτη.  
Οι βαρέλες μάλαξης του κρέατος χρησιμοποιούνται για το μαρινάρισμα του κρέατος.

Τοποθετούμε το κρέας μαζί με τα μπαχαρικά σε ένα περιστρεφόμενο κάδο, ρυθμίζουμε τους κύκλους και το χρόνο ώστε να επιτύχουμε το άριστο γευστικό αποτέλεσμα.

- Αντλία: Feiyue
- Με χρονοδιακόπτη

### Με 3 ταχύτητες:

1. Γρήγορη ταχύτητα: περιστροφή 8 δευτερόλεπτα & διακοπή 5 δευτερόλεπτα
2. Μεσαία ταχύτητα: περιστροφή 5 δευτερόλεπτα & διακοπή 5 δευτερόλεπτα
3. Αργή ταχύτητα: περιστροφή 3 δευτερόλεπτα & διακοπή 5 δευτερόλεπτα

Ιδανικά για μονάδες επεξεργασίας κρέατος



VT-38  
Τροχήλατο



VT-2D  
Επιτραπέζιο



	VT-2D	VT-38	VT-60
<b>Κωδικός</b>	300.0644	300.0645	300.0649
<b>Τροφοδοσία</b>	220/50Hz	220/50Hz	220/50Hz
<b>Λίτρα</b>	18lt	38lt	60lt
<b>Ισχύς</b>	90W	90W	180W
<b>Ισχύς vacuuum</b>	240W	240W	330W
<b>Στροφές</b>	27rpm/min	27rpm/min	27rpm/min
<b>Διαστάσεις mm</b>	620*307*465	750*410*815	890*490*1000
<b>Τιμή</b>	1.600€	2.100€	-

## BK-A30 | BK-A60 Meat Grinder SHARK

**Μεγάλη Χωρητικότητα και ανθεκτικότητα.**

**Μπορείτε να ψιλοκόψετε, να αλέσετε, να κοπανίσετε και να ανακατέψετε διάφορα υλικά, όπως κρεμμύδια, κρέας, ζαμπόν, σκόρδο, κρεμμύδι, μικρά μυρωδικά.**

- Σχεδιασμός 4D επιτρέπει στις επάνω και κάτω λεπίδες να επεξεργάζονται ομοιόμορφα το φαγητό σας από κάθε γωνία 360°
- 4 λεπίδες από ανοξείδωτο χάλυβα
- Μπολ ανοξείδωτο
- 3L: 3 ταχύτητες
- 6L: 2 ταχύτητες



BK-A30



BK-A60



CE

Κωδικός	Μοντέλο	Τροφοδοσία	Ισχύς Hp	Χωρητικότητα	Διαστάσεις mm	Βάρος	Τιμή
300.0800	BK-A30	220V/50Hz	400W	3L	200*200*310	1,5Kg	80€
300.0801	BK-A60	220V/50Hz	1000W	6L	400*270*220	3Kg	100€

## Katana *Ιδανικό για κρέας & λαχανικά*

- Οι λεπίδες παίρνουν κίνηση από αεριζόμενο μοτέρ
- Ιnox αφαιρούμενο μπωλ
- Με τρεις λεπίδες κοπής
- Καπάκι ασφαλείας
- Εύκολος καθαρισμός
- Αδιάβροχο ηλεκτρολόγιο IP67
- Αποσπώμενες λεπίδες
- Αδιάβροχη προστασία για το μοτέρ

*Ιδανικό για εστιατόρια, catering & ξενοδοχεία*



**Katana 12**



**Katana 20VV**

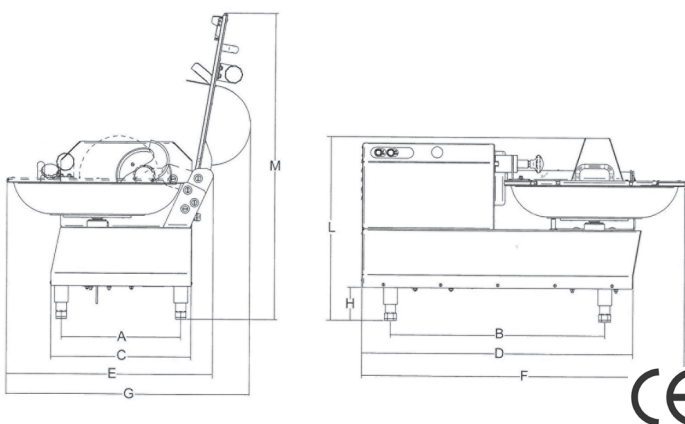

Κωδικός	Μοντέλο	Ικανότητα βάσκας	Στροφές rpm	Βάρος	Τροφοδοσία	Ισχύς Hp	Τιμή
020.0417	Katana 6	4.5 Kg	1440	60 Kg	220V/50Hz	0,5	Κατόπιν παραγγελίας
020.0415	Katana 12	9.0 Kg	1440	75 Kg	220V/50Hz	1	
020.0416	Katana 20VV	15 Kg	600/2.600	92 Kg	220V/50Hz	3	
<b>Διαστάσεις mm</b>							
<b>Katana 6</b>	A297 x B540 x C356 x D714 x E516 x F832 x G582 x H92 x L472 x M760						
<b>Katana 12</b>	A335 x B600 x C393 x D758 x E587 x F902 x G680 x H92 x L508 x M850						
<b>Katana 20VV</b>	A33590 x B650 x C450 x D820 x E700 x F1013 x G822 x H92 x L572 x M1010						

## Blitz

- Πολυανθρακικό καπάκι με τρύπα για εισαγωγή τροφίμων κατά την πολτοποιήση
- Βάση μοτέρ και κάδου
- Μονωτικό θερμοκρασίας
- Καπάκι αποσπώμενο για εύκολο καθαρίσμα
- Περιλαμβάνει: Κάδο με ανοξείδωτα μαχαίρια, σέσουλα

 *Ιδανικό για εστιατόρια & ζαχαροπλαστεία*

**Κόβει - Αλέθει** λαχανικά, κρέας, ξηρούς καρπούς

**Ανακατεύει** σάλτσες και μαγιονέζα



Κωδικός	Μοντέλο	Τροφοδοσία	Ισχύς Hp	Στροφές rpm	Χωρητικότητα	Διαστάσεις mm	Τιμή
020.0410	Blitz	220V/50Hz	0,50	2800	3,2L	240*240*330	1000€

## C4/C6/C9

- Ατσάλνια κατασκευή AISI 304 με λεπίδες βαριάς κοπής
- S/S bowl με λαβές και βαρύ πυθμένα
- Μοτέρ με δραστικό εξαερισμό για συνεχή λειτουργία
- Ασφαλής λειτουργία λόγω συστήματος micro switches κ.α

 *Ιδανικό για εστιατόρια & ζαχαροπλαστεία*



C4 / C6



**C9VV**  
με ρυθμιστή  
στροφών



Κωδικός	Μοντέλο	Τροφοδοσία	Ισχύς Hp	Χωρητικότητα	Στροφές rpm	Διαστάσεις mm	Τιμή
020.0411	C4	220V/50Hz	0,50	4L	2800	160*310*305*365*255	1.300€
020.0413	C6 VV	220V/50Hz	0,50	6L	2800	160*310*305*365*320	1.700€
020.0414	C9 VV	220V/50Hz	0,50	9L	2800	225*410*355*455*380	2.500€

**HR**

- Κάδος Inox / Λεπίδες Inox / Σασί Inox
- Αφαιρούμενο κάδο για εύκολο καθάρισμα
- Στιβαρή δομή
- Με ρύθμιση στροφών

*Ιδανικό για εστιατόρια, καντίνες, πιτσαρίες και βιοτεχνίες τροφίμων*



HR



LFC-18V2



Κωδικός	Μοντέλο	Τροφοδοσία	Ισχύς Ηρ	Χωρητικότητα	Στροφές rpm	Διαστάσεις (L*W*H)	Τιμή
300.0222	HR - 6	220V /50Hz	1	6L	2200	450*300*350	660€
300.0223	HR - 9	220V /50Hz	1	9L	2200	470*330*400	720€
300.0225	LFC-18V2	220V /50Hz	3	18L	1500- 2200	495*455*795	1800€

**MFP-3**

- Κάδος πλαστικός
- Λεπίδες inox
- Σασί πλαστικό
- Αφαιρούμενο κάδο για εύκολο καθάρισμα
- Στιβαρή δομή
- Δύο ταχυτήτων



Κωδικός	Μοντέλο	Τροφοδοσία	Ισχύς	Χωρητικότητα	Στροφές rpm	Διαστάσεις (L*W*H)	Τιμή
300.0069	MFP-3	220V/50Hz	600	3L	1500	-	600€

# Απολυμαντές μαχαιριών

## Απολυμαντής νερού **SIRMAN**

- Ηλεκτρικός αποστειρωτής που απολυμαίνει με νερό σε θερμοκρασία 110°C
- Κατασκευή ανοξείδωτο ασάλι και κάλυμμα πολυαιθυλενίου HD
- Κατάλληλος για την αποθήκευση οποιουδήποτε είδους μαχαιριών
- Λειτουργεί με δυο συνδέσεις εισόδου/εξόδου νερού που ρυθμίζονται από 2 στρόφιγγες για να αποφευχθεί τυχόν διαρροή.
- Αυτόματη ρύθμιση θερμοκρασίας στους 90°C

 *Ιδανικός για κρεπωλεία, Super Markets, Βιομηχανίες κρεάτων, ξενοδοχεία & καταστήματα πώλησης τροφίμων*



<b>Κωδικός</b>	020.0651
<b>Τροφοδοσία</b>	220V/50Hz
<b>Χωρητικότητα</b>	4
<b>Διαστάσεις mm</b>	310*140*318
<b>Τιμή</b>	660€



## Απολυμαντές λάμπας UV **SIRMAN 16** **SIRMAN**

- Κατασκευή ανοξείδωτο ασάλι 18/10
- Πόρτα από Plexiglass 48cm
- Αποσπώμενο πλέγμα για συγκράτηση των μαχαιριών
- Ρυθμιζόμενο χρονοδιακόπτη από 0-2 ώρες
- Η αφαιρούμενη διάφανη θήκη που διευκολύνει το καθάρισμα και αποστειρώνει χωρίς να χρειάζεται να περιστραφούν τα μαχαίρια
- Ο μικροδιακόπτης ασφαλείας ανάβει τις λάμπες όταν ανοίγει η πόρτα και τις σβήνει όταν είναι κλειστή



<b>Κωδικός</b>	020.0650
<b>Τροφοδοσία</b>	220V/50Hz
<b>Χωρητικότητα</b>	15 μαχαίρια
<b>Διαστάσεις mm</b>	400*140*620
<b>Τιμή</b>	720€

 *Ιδανικός για κρεπωλεία, Super Markets, Βιομηχανίες κρεάτων, ξενοδοχεία & καταστήματα πώλησης τροφίμων*



## **MKS-14** **DYNAMIC**

- Με λάμπες UV
- Κατασκευή ανοξείδωτο ασάλι
- Πόρτα από Plexiglass
- Τοποθέτηση σε τοίχο ή επιτράπεζα

<b>Κωδικός</b>	300.0630
<b>Τροφοδοσία</b>	220V/50Hz
<b>Χρόνος</b>	0-120"
<b>Χωρητικότητα</b>	14-20 μαχαίρια
<b>Διαστάσεις mm</b>	510*160*600
<b>Τιμή</b>	320€

 *Ιδανικός για κρεπωλεία, Super Markets, Βιομηχανίες κρεάτων, ξενοδοχεία & καταστήματα πώλησης τροφίμων*





## CGT Inox

- Πριονοκορδέλα αποκλειστικά για επαγγελματική χρήση
- Πάγκος από ανοξείδωτο χάλυβα
- Ειδική λεπίδα από ανοξείδωτο χάλυβα
- Μοχλός ώθησης κρέατος
- Γρήγορη απελευθέρωση της πάνω τροχαλίας
- Μικροδιακόπτης ασφαλείας



CGT 2460



Ιδανικό για κρεοπωλεία, ψαράδικα, εστιατόρια και βιομηχανίες κρέατος και ψαριού

	CGT 1650	CGT 1650	CGT 1830	CGT 1830	CGT 2460
<b>Κωδικός</b>	350.0402	350.0403	350.0404	350.0405	350.0406
<b>Ισχύς</b>	1,0Hp	1,0Hp	1,5Hp	1,5Hp	1.5Hp
<b>Τροφοδοσία</b>	230V	400V	230V	400V	400V
<b>Πλάτος κοπής</b>	210mm	210mm	210mm	210mm	285mm
<b>Υψος κοπής</b>	260mm	260mm	270mm	270mm	320mm
<b>Διαστ. πάγκου</b>	470*485mm	470*485mm	470*485mm	470*485mm	710*650mm
<b>Βάρος</b>	47Kg	47Kg	55Kg	55Kg	120Kg
<b>Τιμή με βάση</b>	3300€	3200€	3600€	3700€	8000€



## HLS

- Αποσπώμενη λεπίδα & τροχαλία από ανοξείδωτο ατσάλι
- Λάμα ίσοχ κοπής κατεψυγμένων ψαριών & κρεάτων
- Με ρυθμιστή κοπής
- Με ρελέ ασφαλείας



## Κορδέλα

Κωδικός	Μοντέλο	Τιμή
011.0010	<b>3ΤΡΙ</b> κτψ κρέας & ψάρι με κόκκαλο	11,00 €
011.0011	<b>4ΤΡΙ</b> φρέσκο κρέας & ψάρι κόκκαλο	11,00 €
011.0012	<b>HM</b> Halfmoon DB φρέσκο ψάρι & κρέας	12,40 €



Ιδανικό για κρεπωλεία, ψαράδικα, εστιατόρια και βιομηχανίες κρέατος και ψαριού

	HLS 1650 επιτραπέζιο	HLS 2020 με βάση	HLS 2400 με βάση
Κωδικός	300.0254	300.0255	300.0258
Ισχύς/Στροφές	1Hp/1440rpm	2Hp/1440rpm	2Hp/1440rpm
Τροφοδοσία	220V/50Hz	220V/50Hz	380V/50Hz
Διάμετρος τροχού	210mm	250mm	300mm
Μήκος πριονιού	1650mm	2020mm	2400mm
Διαστάσεις mm (W*H*D)	551*566*1023	746*671*1743	875*820*1859
Βάρος	37Kg	116Kg	146Kg
Τιμή	1.320€	2.600€	3.000€



**Κορδέλες για κοπή κρέατος**

Μεγάλη γκάμα λεπίδων για την κοπή νωπού κρέατος όπως πουλερικά, χοιρινό, βόειο κρέας και αρνί.

**MUNKFORS 3 TPI**

Η λεπίδα με 3 δόντια ανά ίντσα μπορεί να χρησιμοποιηθεί για την κοπή κατεψυγμένων με κόκκαλο όπως χοιρινό, βοδινό αρνίσιο κρέας και ψάρι.

**MUNKFORS 4 TPI**

Η λεπίδα με 4 δόντια ανά ίντσα είναι ιδιαίτερα κατάλληλη για την κοπή φρέσκου κρέατος όπως χοιρινού, βοείου, αρνιού και ψαριού με κόκκαλο.

**HM**

Η λεπίδα αυτή έχει μια ευθεία λοξοτόμηση (φάλτσο) σε κάθε πλευρά της λεπίδας μπορεί να χρησιμοποιηθεί για διάφορα είδη προϊόντων όπως και για φρέσκο ψάρι.



Κωδικός	Τύπος MUNKFORS	Περιγραφή	Διάσταση	Τιμή
011.0010	1600	<b>3TPI</b> κτψ κρέας & ψάρι με κόκκαλο	16*0,50	11,00€
011.0011	1600	<b>4TPI</b> φρέσκο κρέας & ψάρι κόκκαλο	16*0,50	11,00€
011.0012	1600	<b>HM</b> Halfmoon DB φρέσκο ψάρι & κρέας	16*0,50	12,40€
011.0000	1650	<b>3TPI</b> κτψ κρέας & ψάρι με κόκκαλο	16*0,50	11,00€
011.0001	1650	<b>4TPI</b> φρέσκο κρέας & ψάρι κόκκαλο	16*0,50	11,00€
011.0002	1650	<b>HM</b> Halfmoon DB φρέσκο ψάρι & κρέας	16*0,50	12,00€
011.0007	2050	<b>4TPI</b> φρέσκο κρέας με κόκκαλο	16*0,50	13,00€
011.0009	1860	<b>4TPI</b> φρέσκο κρέας με κόκκαλο	16*0,50	13,00€
011.0020	1800	<b>3TPI</b> κτψ κρέας & ψάρι με κόκκαλο	20*0,50	12,00€
011.0021	1800	<b>4TPI</b> φρέσκο κρέας & ψάρι με κόκκαλο	20*0,50	12,00€
011.0050	1840	<b>3TPI</b> κτψ κρέας & ψάρι με κόκκαλο	20*0,50	12,40€
011.0051	1840	<b>4TPI</b> φρέσκο κρέας & ψάρι με κόκκαλο	20*0,50	12,40€
011.0060	1960	<b>3TPI</b> κτψ κρέας & ψάρι με κόκκαλο	20*0,50	12,40€
011.0061	1960	<b>4TPI</b> φρέσκο κρέας & ψάρι με κόκκαλο	20*0,50	12,40€
011.0100	2020	<b>3TPI</b> κτψ κρέας & ψάρι με κόκκαλο	20*0,50	12,40€
011.0101	2020	<b>4TPI</b> φρέσκο κρέας & ψάρι με κόκκαλο	20*0,50	12,40€
011.0103	1830	<b>4TPI</b> φρέσκο κρέας & ψάρι με κόκκαλο	20*0,50	13,00€

## Tormek T-2 Pro

**Επαγγελματικό ακόνισμα μαχαιριών στο λεπτό**  
Ειδικά σχεδιασμένο για το ακόνισμα μαχαιριών επί τόπου στην κουζίνα εστιατορίου. Ανταποκρίνεται στις αυστηρές απαιτήσεις της επαγγελματικής κουζίνας. Τα μαχαίρια σας είναι κοφτερά, ακριβώς όταν τα χρειάζεστε!

**Πιστοποιημένο για επαγγελματική χρήση.**

- Λεπτόκοκκος διαμαντένιος τροχός λείανσης
- Ρυθμιζόμενη γωνία ακονίσματος
- Ειδικά αναπτυγμένος τροχός λείανσης
- Στιβαρή λαβή

### Προδιαγραφές

<b>Μοντέλο</b>	<b>T-2 Pro</b>
<b>Κωδικός</b>	101.0031
<b>Τροφοδοσία</b>	220-50Hz
<b>Στροφές</b>	120/m
<b>Τροχός ακονίσματος</b>	Ø 200×40 mm
<b>Τροχός λείανσης</b>	Ø 160×30 mm
<b>Διαστάσεις (Π*Β*Υ)</b>	240*210*285
<b>Καθαρό βάρος</b>	7.8Kg
<b>Τιμή</b>	1300€



## CGT

- Ακόνισμα μαχαιριών με σμιριδένιο ιμάντα
- Τροχός γυαλίσματος μαχαιριού από ειδική τσόχα
- Απλό στη χρήση με φανταστικά αποτελέσματα στο γυάλισμα

*Ιδανικό για κρεοπωλεία, εστιατόρια και βιομηχανίες τροφίμων*



	CGT	Αντ/κό σμιριδόχαρτο	Αντ/κό τσόχα
<b>Κωδικός</b>	101.0020	101.0021	101.0022
<b>Τροφοδοσία</b>	220V/50Hz	-	-
<b>Ισχύς</b>	0.5Hp	-	-
<b>Τιμή</b>	780 €	10€	50€

## MOD 2000 Ηλεκτρικό Επαγγελματικό Ακονιστήρι

- Ακονίζει μαχαίρια (όχι απαραίτητως καθαρά), με λείες & οδοντωτές λάμες, μπαλτάδες
- Ισχυρό μοτέρ και εύκολο στη χρήση
- Με ανταλλακτικό ιμάντα τροχίσματος



<b>Κωδικός</b>	101.0030
<b>Ισχύς</b>	0,15Hp
<b>Τροφοδοσία</b>	220V/50Hz
<b>Διαστάσεις</b>	370*190*190
<b>Βάρος</b>	3,8Kg
<b>Τιμή</b>	320€

# Μηχανήματα εστίασης

## GR4.2/GR4.1L

Υψηλή απόδοση, γρήγορη θέρμανση, σταθερή θερμοκρασία, εύκολος έλεγχος, λειτουργικός σχεδιασμός. Ιδανική για τοστ, λουκάνικα, κρέας, ψάρι και πολλά άλλα σε μια στιγμή.



### ΕΛΕΓΧΟΣ ΜΗΧΑΝΙΚΟΣ

Ρύθμιση θερμοκρασίας μέσω διακόπτη θερμοστάτη



### ΠΛΑΤΩ ΜΑΝΤΕΜΙ



CE

Κωδικός	Μοντέλο	Κάτω πλάκα	Ανω πλάκα	Διάσταση WDH (mm)	Διάσταση πλάκας mm	Βάρος	Ισχύς	Τροφοδοσία	Τιμή
104.0002	GR 4.2			400*430*240	255*245	20 Kg	1.8kW	230V/50Hz	640€
104.0003	GR 4.1L			400*430*240	255*245	20 Kg	1.8kW	230V/50Hz	680€

## GR6.1/GR6.1L

Υψηλή απόδοση, γρήγορη θέρμανση, σταθερή θερμοκρασία, εύκολος έλεγχος, λειτουργικός σχεδιασμός. Ιδανική για τοστ, λουκάνικα, κρέας, ψάρι και πολλά άλλα σε μια στιγμή.



### ΕΛΕΓΧΟΣ ΜΗΧΑΝΙΚΟΣ

Ρύθμιση θερμοκρασίας μέσω διακόπτη θερμοστάτη



### ΠΛΑΤΩ ΜΑΝΤΕΜΙ



CE

Κωδικός	Μοντέλο	Κάτω πλάκα	Ανω πλάκα	Διάσταση WDH(mm)	Διάσταση πλάκας mm	Βάρος	Ισχύς	Τροφοδοσία	Τιμή
104.0004	GR 6.1			510*430*240	365*245	28 Kg	3kW	230V/50Hz	780€
	GR 6.1L			510*430*240	365*245	28 Kg	3kW	230V/50Hz	-
104.0025	GR 6.1LTL			510*430*240	365*245	28 Kg	3kW	230V/50Hz	700€

**CG**

Υψηλή απόδοση, γρήγορη θέρμανση, σταθερή θερμοκρασία, εύκολος έλεγχος, λειτουργικός σχεδιασμός. Ιδανική για τοστ, λουκάνικα, κρέας, ψάρι και πολλά άλλα σε μια στιγμή.



**Έλεγχος Μηχανικός**  
Ρύθμιση θερμοκρασίας  
μέσω διακόπτη θερμοστάτη



**Βιτρό**  
Γυάλινο κεραμικό πιατώ



Κωδικός	Μοντέλο	Κάτω πλάκα	Ανω πλάκα	Διάσταση WDH(mm)	Διάσταση πλάκας mm	Βάρος	Ισχύς	Τροφοδοσία	Τιμή
104.0030	CG6 SSV			470*445*240	340x220	15,5Kg	3.0kW	230V/50Hz	1140€
104.0031	CG6 SGV			640*445*245	2x(220x220)	23,7Kg	3.4kW	230V/50Hz	1160€
104.0000	CG8 SGV			640*445*245	2x(220x220)	23,7Kg	3.4kW	230V/50Hz	1500€

**GR8.2L**

Υψηλή απόδοση, γρήγορη θέρμανση, σταθερή θερμοκρασία, εύκολος έλεγχος, λειτουργικός σχεδιασμός. Ιδανική για τοστ, λουκάνικα, κρέας, ψάρι και πολλά άλλα σε μια στιγμή.



**Έλεγχος Μηχανικός**  
Ρύθμιση θερμοκρασίας  
μέσω διακόπτη θερμοστάτη



**Πιατώ Μαντεμι**



Κωδικός	Μοντέλο	Κάτω πλάκα	Ανω πλάκα	Διάσταση WDH(mm)	Διάσταση πλάκας mm	Βάρος	Ισχύς	Τροφοδοσία	Τιμή
104.0001	GR8.2L			690*430*240	550*245	37Kg	3.6kW	230V/50Hz	1000€

## PG

- Υψηλή απόδοση
- Γρήγορη θέρμανση
- Στιβαρή κατασκευή



Ιδανικές για τοστ, λουκάνικα, κρέας, ψάρι και πολλά άλλα σε μια στιγμή.



CE

Κωδικός	Μοντέλο	Κάτω πλάκα	Ανω πλάκα	Διάσταση WDH (mm)	Διάσταση πλάκας mm	Βάρος	Ισχύς	Τροφοδότηση	Τιμή
300.0033	PG 812B			430*365*210	360*240	18 Kg	2200W	220V/50Hz	350 €
300.0034	PG 811C			305*365*210	240*240	12 Kg	1800W	220V/50Hz	300 €
300.0035	PG 812C			430*365*210	360*240	18 Kg	2200W	220V/50Hz	360 €

## PG 813C

- Υψηλή απόδοση
- Γρήγορη θέρμανση
- Στιβαρή κατασκευή

Ιδανικές για τοστ, λουκάνικα, κρέας, ψάρι και πολλά άλλα σε μια στιγμή.



CE

Κωδικός	Μοντέλο	Κάτω πλάκα	Ανω πλάκα	Διάσταση WDH (mm)	Διάσταση πλάκας mm	Βάρος	Ισχύς	Τροφοδότηση	Τιμή
300.0036	PG 813A			525*365*210	500*240	23 Kg	3600W	220V/50Hz	480 €
300.0037	PG 813C			525*365*210	500*240	24 Kg	3600W	220V/50Hz	540 €



## **CG 8.4SS Grill Duplex**

- Γρήγορη θέρμανση
- Ιnox επιφάνεια
- Προστατευτικό κάλυμμα πιτσιλίσματος
- Στρογγυλεμένες γωνίες για γρήγορο και εύκολο καθάρισμα
- Θερμοστάτης με φωτεινή ένδειξη

**Κωδικός 104.0032**

**Ηλεκτρικό Grill Duplex**  
**Τροφοδοσία:** 230V/50Hz  
**Ισχύς:** 5Kw  
**Διάσταση πλάκας:** 355\*400  
**Διάσταση:** 430x550x350 mm  
**Βάρος:** 31Kg  
**Θερμοκρασία:** 0-250 °C  
**Τιμή:** 2000€



## **EGP 4.4V Grill**

- Γρήγορη θέρμανση
- Vitro επιφάνεια
- Προστατευτικό κάλυμμα πιτσιλίσματος
- Στρογγυλεμένες γωνίες για γρήγορο και εύκολο καθάρισμα
- Θερμοστάτης με φωτεινή ένδειξη

**Κωδικός 104.0033**

**Ηλεκτρικό Grill**  
**Τροφοδοσία:** 230V/50Hz  
**Ισχύς:** 3,5Kw  
**Διάσταση πλάκας:** 390\*400  
**Διάσταση:** 408\*530\*250mm  
**Βάρος:** 10,5Kg  
**Τιμή:** 900€



## Ηλεκτρικά πλατώ μαντεμένα

- Κατασκευή ανοξείδωτη
- Πλάκα ψησίματος μαντεμένα
- Εύρος θερμοκρασίας από 50-300°C
- Με θερμοστάτη στους 300°C
- Με συρτάρι συλλογής υπολειμμάτων



VEG-835

**Ηλεκτρικό πλατώ διπλό λείο**



VEG-833

**Ηλεκτρικό πλατώ μονό λείο**



VEG-836

**Ηλεκτρικό πλατώ διπλό λείο & ραβδωτό**

CE

Κωδικός	Μοντέλο	Τροφοδοσία	Ισχύς Kw	Επιφάνεια ψήσεως mm	Διαστάσεις (L*W*H)mm	Τιμή
300.0600	VEG-833	220V/50Hz	2.72	500*350	550*400*240	340€
300.0601	VEG-835	220V/50Hz	2*2.2	730*400	730*460*240	440€
300.0603	VEG-836	220V/50Hz	2*2.2	730*400	730*460*240	460€

## Ηλεκτρικά πλατώ χρωμίου

- Κατασκευή ανοξείδωτη
- Πλάκα ψησίματος επιχρωμιωμένη
- Εύρος θερμοκρασίας από 50-300°C
- Με θερμοστάτη στους 300°C
- Με συρτάρι συλλογής υπολειμμάτων



EG-818D-2



EG-820D-2



EG-360D



EG-820D

CE

Κωδικός	Μοντέλο	Επιφάνεια ψησίματος mm	Διάσταση L*W*H(mm)	Τροφοδοσία	Ισχύς Kw	Τιμή
300.0604	EG-818D <i>Λείο</i>	548*350	550*430*250	230V/50Hz	3	400€
300.0605	EG-818D2 <i>Μισό Λείο</i> <i>Μισό Ραβδωτό</i>	548*350	550*430*250	230V/50Hz	3+3	440€
300.0606	EG-360D <i>Λείο</i>	356*385	460*357*222	230V/50Hz	2	340€
300.0607	EG-820D <i>Λείο</i>	728*400	730*464*245	230V/50Hz	4,4	560€
300.0608	EG-820D-2 <i>Μισό Λείο</i> <i>Μισό Ραβδωτό</i>	728*400	730*470*250	230V/50Hz	4,4+4,4	600€

## CW-2

Κατασκευασμένος από ανοξείδωτο χάλυβα (201) για εύκολη εσωτερική και εξωτερική συντήρηση. Διαθέτει βάση που περιλαμβάνει ένα βαθύ τηγάνι φαγητού για να κρατάτε φρέσκες τηγανιτές πατάτες με ασφαλή και υγιεινό τρόπο.

### Χαρακτηριστικά:

- Με 2 λάμπες θερμότητας
- Με GN1/1 \*65mm με πάχος 0,7mm
- Η δομή από ανοξείδωτο χάλυβα 201 κατά της σκουριάς εξασφαλίζει μεγαλύτερη διάρκεια ζωής
- Αυτόματη σταθερή θερμοκρασία 40-70°C, διατηρεί το φαγητό ζεστό
- Τα αντιολισθητικά λαστιχένια πόδια αποτρέπουν την ολίσθηση



Κωδικός	Μοντέλο	Τροφοδοσία	Ισχύς	Βάρος	Διαστάσεις (L*W*H)mm	Τιμή
300.0672	CW-2	230V/50Hz	550W	6,7Kg	635*335*580	240€

## CW-1/1 με υπέρυθρες

Επαγγελματικός Θερμαντήρας πατάτας κατασκευασμένος από ανοξείδωτο ατσάλι (201) για εύκολη εσωτερική και εξωτερική συντήρηση.

Διαθέτει βάση που περιλαμβάνει ένα βαθύ τηγάνι δοχείο για να διατηρούνται οι τηγανιτές πατάτες φρέσκες και υγιεινές.

### Χαρακτηριστικά:

- Με GN1/1 \*65mm με πάχος 0,7mm
- Κατασκευή από ανοξείδωτο χάλυβα 201 κατά της σκουριάς για να εξασφαλίζει μεγαλύτερη διάρκεια ζωής.
- Αυτόματη σταθερή θερμοκρασία 40-70°C για να διατηρεί το φαγητό ζεστό.
- Αντιολισθητικά λαστιχένια πόδια για να αποτρέπουν την ολίσθηση.



Κωδικός	Μοντέλο	Τροφοδοσία	Ισχύς	Βάρος	Διαστάσεις (L*W*H)mm	Τιμή
300.0673	CW-1/1	230V/50Hz	600W	6,1Kg	340*570*437	240€



## EF

- Κατασκευή από ανοξείδωτο ατσάλι
- Ακριβής έλεγχος θερμοστάτη
- Οδηγός για μέγιστη & ελάχιστη ποσότητα λαδιού
- Μονωμένη λαβή καλαθιού
- Εύκολα αφαιρούμενη δεξαμενή λαδιού
- Εύρος θερμοκρασίας 50°C-300°C
- Ασφάλεια για διακοπή λειτουργίας λόγω υψηλής θερμοκρασίας

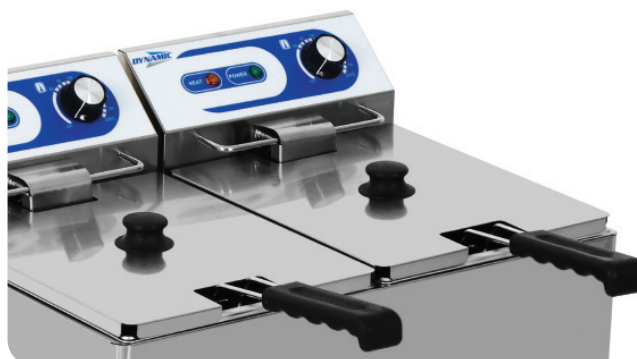

*Ιδανικές για διάφορα τραγανά τηγανητά τρόφιμα, όπως τσιπς, κοτόπουλο, θαλασσινά κ.λπ.*



Κωδικός	Μοντέλο	Τροφοδοσία	Ισχύς Kw	Χωρητικότητα λαδιού/L	Χωρητικότητα κάδου/L	Διαστάσεις (L*W*H)mm	Τιμή
300.0000	EF-4L	230V/50Hz	2.5	4,5	7,5	220x395x305	160 €
300.0001	EF-6L	230V/50Hz	3.0	6	10	265x415x290	170 €
300.0002	EF-8L	230V/50Hz	3.0	8	12	265x415x340	190 €
300.0003	EF-4L-2	230V/50Hz	2.5+2.5	4,5+4,5	7,5+7,5	442x395x305	320 €
300.0004	EF-6L-2	230V/50Hz	3.0+3.0	6+6	10+10	550x415x290	340 €
300.0005	EF-8L-2	230V/50Hz	3.25+3.25	8+8	12+12	550x415x340	380 €
300.0006	EF-81	230V/50Hz	3.0	7	10	280x440x315	140 €
300.0007	EF-82	230V/50Hz	3.0+3.0	7+7	10+10	570x440x315	240 €
300.0008	EF-101A	230V/50Hz	3.0	7	10	280x460x305	180 €
300.0009	EF-102A	230V/50Hz	3.0+3.0	7+7	10+10	570x480x320	320 €
300.0010	EF-11L	380V/50Hz	5	11	14	285*485*335	280 €
300.0011	EF-11L-2	380V/50Hz	5.0+5.0	11+11	14+14	608*515*355	460 €

**EF-6L**



**EF-6L-2**



**EF-8L**



**EF-8L-2**



**EF-101A**



**EF-102A**



**EF-11L**



**EF-11L-2**



## FF 6NV



CE

Μοντέλο	Κωδικός	Παραγωγή	Χωρ/τητα λαδιου	Διάσταση WDH(mm)	Τροφοδοσία	Βάρος	Ισχύς kw	Τιμή
FF 6NV	104.0006	10kg/h	5L	400*430*240	220V/50Hz	6,5Kg	3	280€
FF 6+6NV	104.0007	10+10kg/h	5 + 5L	400*430*240	220V/50Hz	12 Kg	3+3	660€

## FF

Κάδος εφοδιασμένος με βρύση για εύκολο άδεισμα καδου από το λάδι.



Ασφαλή αποστράγγιση



CE

Μοντέλο	Κωδικός	Παραγωγή Kg/h	Χωρ/τητα λαδιου	Διάσταση WDH(mm)	Τροφοδοσία	Βάρος	Ισχύς Kw	Τιμή
FF10NV	104.0008	13	8L	265x475x375	220V/50Hz	8 Kg	3.5	530€
FF10+10NV	104.0009	13+13	8+8L	525x475x375	220V/50Hz	14Kg	3.5+3.5	880€
FF10+10NV	104.0005	10+10	8L		220V/50Hz			900€
FF15 NV	104.0020	20	10L	325x500x415	380V/50Hz	11Kg	7.5	760€
FF15+FF15NV	104.0021	20+20	10+10L	653x500x415	380V/50Hz	21Kg	7.5+7.5	1300€



## EPC-4 / EPC-6

Ο βραστήρας ζυμαρικών μπορεί να μαγειρέψει γρήγορα μια μεγάλη ποικιλία από ζυμαρικά σε καλάθια. Κατάλληλο για καθημερινή χρήση σε επαγγελματικές κουζίνες.

- Η αντίσταση σε σχήμα U παρέχει πιο γρήγορη θέρμανση
- Καλάθι υψηλής ποιότητας από ανοξείδωτο ατσάλι
- Ανοξείδωτο κάλυμμα αποθήκευσης θερμότητας
- Σχεδιασμός που αποτρέπει την υπερχειλίση
- Διαστάσεις διχτυωτού κόσκινου 130\*150mm
- Εύρος θερμοκρασίας 30-110°C



**EPC-4**

Με 2 βρυσάκια αποστράγγισης  
Με 4 κάδους βρασμού

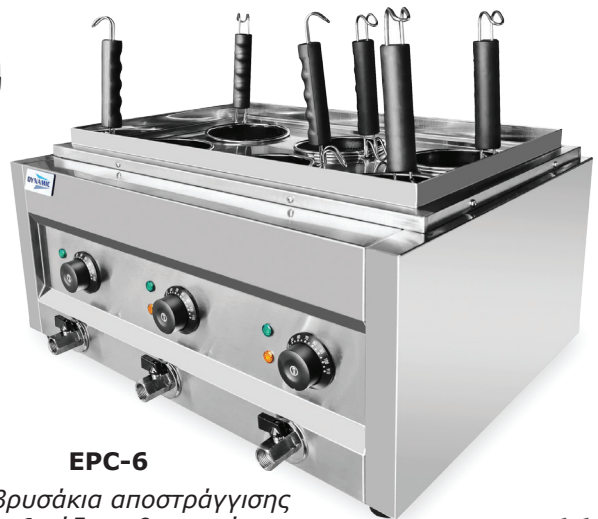

**EPC-6**

Με 3 βρυσάκια αποστράγγισης  
Με 6 κάδους βρασμού



Κωδικός	Μοντέλο	Τροφοδοσία	Ισχύς Kw	Διάσταση κάδου μαγειρέματος	Βάρος Kg	Διαστάσεις (L*W*H)mm	Τιμή
300.0746	EPC-4	230V/50Hz	3	166*345*185mm*2	12,75	480*450*283	440€
300.0745	EPC-6	230V/50Hz	6	166*345*185mm*3	15	690*480*285	520€



## BM-1/1 *bain marie*

Κωδικός 300.0226

**Τροφοδοσία:** 220V/50Hz

**Ισχύς:** 1.2Kw

**Υψος GN:** 15cm

**GN 1/1:** 53\*32,5

**Διάσταση:** 600\*355\*260mm

**Θερμοκρασία:** 30-85°C

Με βρύση νερού

**Τιμή:** 180€



Ιδανικό για σούπες, όσπρια,  
και λαχανικά.

## BM-1/2 *bain marie*

Κωδικός 300.0227

**Τροφοδοσία:** 220V/50Hz

**Ισχύς:** 1.2Kw

**Υψος GN:** 15cm

**GN 1/2:** 32,5\*26,5

**Διάσταση:** 600\*355\*260mm

**Θερμοκρασία:** 30-85°C

Με βρύση νερού

**Τιμή:** 180€



Ιδανικό για σούπες, όσπρια,  
και λαχανικά.

CE



## ES-450L/ES-600L

- Ανοξείδωτη κατασκευή
- Εύρος θερμοκρασίας: 50~300°C
- Απόσταση θέρμανσης 0-140mm
- Είναι κατάλληλο για ζέσταμα φαγητού



**ES-450L:** Με 1 χειρίστηριο θερμοκρασίας  
**ES-600L:** Με 2 χειρίστηρια θερμοκρασίας



Κωδικός	Μοντέλο	Τροφοδοσία	Ισχύς Kw	Επιφάνεια μαγειρέματος	Βάρος Kg	Διαστάσεις (L*W*H)mm	Τιμή
300.0750	ES-450L	230V/50Hz	2.8	450*330*250mm	37	450*480*500	640€
300.0751	ES-600L	230V/50Hz	4	600*330*250mm	42,5	600*480*520	740€

## ES-938 Electric Salamander

Ηλεκτρική επαγγελματική ψησταριά κατασκευασμένη από ανθεκτικό ανοξείδωτο ατσάλι. Η θερμοκρασία προσαρμόζεται εύκολα και καθαρίζεται εύκολα. Είναι κατάλληλη για ψήσιμο στη σχάρα και ζέσταμα φαγητού.

- Ο σωλήνας θέρμανσης σε σχήμα U παρέχει πιο γρήγορη θέρμανση
- Κατασκευή από ανοξείδωτο ατσάλι (SS201)
- Εύρος θερμοκρασίας: 50~300°C
- Τα λαστιχένια πόδια αποτρέπουν την ολίσθηση



Κωδικός	Μοντέλο	Τροφοδοσία	Ισχύς Kw	Χρονοδιακόπτης	Βάρος Kg	Διαστάσεις (L*W*H)mm	Τιμή
300.0756	ES-938	230V/50Hz	2.2	30 λεπτά	12	580*435*380	300€

## ET-4 & ET-6

- Κατασκευή από ανοξείδωτο ασάλι
- Διακόπτης ψησίματος / Timmer
- Μοχλός χειροκίνητος για εισαγωγή/εξαγωγή του τόστ
- Με δυνατότητα επιλογής θέσεων ψησίματος για 2 ή 4 (ET-4) και 2 ή 4 ή 6 (ET-6)
- Συρόμενος δίσκος για την συλλογή ψιχουλων
- Αντιολισθητικά ελαστικά πόδια
- Πλένεται στο πλυντήριο πιάτων ο συρόμενος δίσκος



ET-4



ET-6

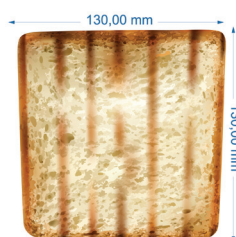

CE

Κωδικός	Μοντέλο	Τροφοδοσία	Ισχύς Kw	Υποδοχή ψωμιού	Χρόνος	Διαστάσεις (L*W*H) mm	Τιμή
300.0050	ET-4	220V/50Hz	1.8	4	0-5mins	290*260*220	170 €
300.0051	ET-6	220V/50Hz	2.52	6	0-5mins	420*260*220	200 €



## MET-300 & MET-450

- Κατασκευή από ανοξείδωτο αστάλι
- Επιλογές ψησίματος διπλής όψης
- Ρυθμιζόμενη ταχύτητα μεταφοράς
- Λειτουργία αναμονής για εξοικονόμηση ενέργειας
- Ιδανική για φρυγάνισμα ψωμιού σε φέτες, κουλουριών κρουασάν και σφολιατοειδή.



MET-450

### Εισοδος προϊόντος



### Επιλογές εξαγωγής προϊόντων



### Επιλογές ψησίματος



πάνω

κάτω

πάνω-κάτω



Κωδικός	Μοντέλο	Τροφοδοσία	Ισχύς Kw	Power Source	Διαστάσεις (L*W*H) mm	Τιμή
300.0052	MET-300	220V/50Hz	2.45	Electric	368*418*387	720 €
300.0053	MET-450	220V/50Hz	2.60	Electric	468*418*387	820 €



## RC-16L Βραστήρας ρυζιού

- Κατασκευή από ανοξείδωτο ατσάλι
- Κάδος με αντικολλητική επίστρωση
- Με LED οθόνη για ένδειξη χρόνου
- Συνοδεύεται απο κουτάλι ρυζιού & κύπελο με μεζούρα
- Με τρία προρυθμιζόμενα προγράμματα βρασμού για ρύζι, σούπα, ρύζι congee
- Με πλήκτρα για χειροκίνητη ρύθμιση χρόνου



CE

Κωδικός	Μοντέλο	Τροφοδοσία	Ισχύς Kw	Χωτηρικότητα	Βάρος Kg	Διαστάσεις (L*W*H)mm	Τιμή
300.0760	RC-16L	230V/50Hz	2.25	16L	2.25	470*420*370	240€

## PC-802 Συσκευή Pop Corn

- Εξωτερικά ανοξείδωτο
- Εσωτερικά από αλουμίνιο
- Η πόρτα είναι από ανθεκτικό γυαλί
- Χρώμα κόκκινο



CE

	PC-802
Κωδικός	300.0655
Ισχύς	1450W
Τροφοδοσία	220V/50Hz
Διαστάσεις (Μ*Β*Υ)	555*420*740mm
Βάρος	14.86Kg
Τιμή	400 €

## WFR-1

- Από ανοξείδωτο ατσάλι
- Αντικολλητικές πλάκες
- Εύρος θερμοκρασίας: 50-300°C
- Περιστροφικό χαρακτηριστικό για ομοιόμορφο ψήσιμο
- Ιδανικό για καφέ, ζαχαροπλαστεία, μπαρ & ξενοδοχεία



CE

Κωδικός	Μοντέλο	Τροφοδοσία	Ισχύς Kw	Χωρητικότητα/L	Βάρος Kg	Διαστάσεις (L*W*H)mm	Τιμή
300.0020	WFR-1	220V/50HZ	1.35	1	12	435*255*300	400€

## WFR-1S - WFR-2S

- Αντικολλητικές αποσπώμενες πλάκες
- Από ανοξείδωτο ατσάλι
- Εύρος θερμοκρασίας: 50-300°C
- Περιστροφικό χαρακτηριστικό για ομοιόμορφο ψήσιμο
- Ιδανικό για καφέ, ζαχαροπλαστεία, μπαρ & ξενοδοχεία



WFR-2S



WFR-1S

CE

Κωδικός	Μοντέλο	Τροφοδοσία	Ισχύς Kw	Επιφάνεια ψήσεως mm	Διαστάσεις (L*W*H)mm	Τιμή
300.0022	WFR-1S	220V/50Hz	1.6	∅190	250*450*300	220 €
300.0023	WFR-2S	220V/50Hz	2.6	∅197	500*540*315	380 €

## UFO WF-1RHS για burger

- Αντικολλητικές πλάκες για Burger
- Με άνοιγμα πλάκων 90°
- Από ανοξείδωτο ασάλι
- Εύρος θερμοκρασίας: 50-300°C
- Ομοιόμορφο ψήσιμο (περιστροφικό)
- Ιδανικό για καφέ, ζαχαροπλαστεία, μπαρ & ξενοδοχεία



Scan here



CE

Κωδικός	Μοντέλο	Τροφοδοσία	Ισχύς Kw	Επιφάνεια ψήσεως mm	Διαστάσεις (L*W*H)mm	Τιμή
300.0024	UFO WF-1RHS	220V/50HZ	1.3	Εσωτερικά $\varnothing$ 125 Εξωτερικά $\varnothing$ 195	540*250*315	270€

## CB-1

- Αντικολλητικές πλάκες
- Εύρος θερμοκρασίας: 50-300°C
- Με άνοιγμα πλάκων 90°
- Η πράσινη λυχνία υποδεικνύει ότι είναι αναμμένη
- Το πορτοκαλί φως δείχνει προθέρμανση
- Ιδανικό για καφέ, ζαχαροπλαστεία, μπαρ & ξενοδοχεία

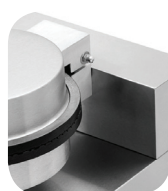
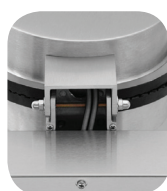

RoHS CE

Κωδικός	Μοντέλο	Τροφοδοσία	Ισχύς Kw	Χωρητικότητα/L	Διαστάσεις (L*W*H)mm	Τιμή
300.0021	CB-1	220V/50HZ	1.00	1	255*380*270	210€



## EC-1/EC-1N/EC-2

- Αντικολλητική πλάκα θέρμανσης με επικάλυψη teflon
- Κατασκευή από ανοξείδωτο ατσάλι για εύκολο καθάρισμα και ανθεκτικότητα
- Ενσωματωμένο σύστημα ρύθμισης ελέγχου διανέμοντας σταθερή θερμοκρασία
- Περιστρεφόμενα χειριστήρια θερμοκρασίας από 50-300°C.
- Αφαιρούμενος δίσκος για τα ψίχουλα από ανοξείδωτο ατσάλι.
- Ιδανικό για καφέ, ζαχαροπλαστεία, μπαρ & ξενοδοχεία



EC-2



EC-1N



EC-1



Κωδικός	Μοντέλο	Τροφοδοσία	Ισχύς Kw	Διάμετρος δίσκου mm	Βάρος Kg	Διαστάσεις (L*W*H)mm	Τιμή
300.0030	EC-1 Μονή	230V/50Hz	3	400	23	450*490*225	320 €
300.0032	EC-1N Μονή	230V/50Hz	3	400	12,2	400*400*176	280 €
300.0031	EC-2 Διπλή	230V/50Hz	3+3	400+400	47	890*490*225	600 €



## WDB 900 COMBI Αναλογικός

- Ανοξείδωτη κατασκευή
- Διάφανη πόρτα με χερούλι
- Με χρονοδιακόπτη
- Ίnox βάση μαγειρέματος με περιστρεφόμενο πιάτο & σχάρα
- Διάμετρος πιάτου εως 27cm



## WP 1000 PF M Αναλογικός

- Ανοξείδωτη κατασκευή
- Διάφανη πόρτα με χερούλι
- Με χρονοδιακόπτη
- Κεραμική βάση μαγειρέματος
- Διάμετρος πιάτου εως 30cm



## MD 1000 Ψηφιακός

- Ανοξείδωτη κατασκευή
- Διάφανη πόρτα με χερούλι
- Με χρονοδιακόπτη
- Κεραμική βάση μαγειρέματος
- Διάμετρος πιάτου εως 30cm

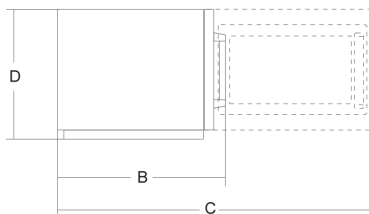
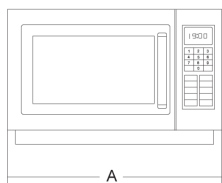

Κωδικός	Μοντέλο	Τροφοδοσία	Ισχύς	Επίπεδα ισχύος	Λίτρα	Βάρος Kg	Διαστάσεις (A*B*C*D)mm	Τιμή
020.0719	WDB 900 COMBI <b>Grill+Microwave</b>	220V/50Hz	900W	5	25Lt	14,5	483*442*735*281	495€
020.0720	WP1000 PFM <b>Microwave</b>	220V/50Hz	1000W	6	25Lt	17,7	520*442*790*312	680€
020.0721	MD1000 <b>Microwave</b>	220V/50Hz	1000W	6	25Lt	17,7	520*442*790*312	750€

## AM025FJT-S0SE Αναλογικός

- Ανοξείδωτη κατασκευή
- Εύκολος έλεγχος με χρονοδιακόπτη κλήσης 6 λεπτών και οδηγό μενού
- 1 επίπεδο ισχύος & 1 επίπεδο μαγειρέματος
- Διάμετρος πιάτου εως 30,5cm

### Cheeseburger

Προτεινόμενη ισχύς: 1000W  
9 oz. cheeseburger μπορεί να ξαναζεσταθεί μέσα σε 1 λεπτό



### Sandwich

Προτεινόμενη ισχύς: 1000W  
8 oz. sandwich μπορεί να ξαναζεσταθεί μέσα σε 1 λεπτό

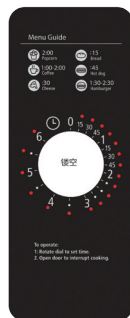

Analogue control



## EMD34N Ψηφιακός

- Ανοξείδωτη κατασκευή
- 5 επίπεδα ισχύος & 3 επίπεδα μαγειρέματος
- 100 αυτόματα προγράμματα
- Οθόνη LED με ηχητικό σήμα τέλος κύκλου
- Εισαγωγή χρόνου x2 πολλαπλών ποσοτήτων
- Αφαιρούμενο, καθαριζόμενο φίλτρο αέρα
- Διάμετρος πιάτου εως 35,6cm

### Ραβιολι

Προτεινόμενη ισχύς: 1400W  
6 oz. τα ραβιόλια μπορούν να ξαναζεσταθεί σε 1 λεπτό



### Κοτόπουλο με πιλάφι

Προτεινόμενη ισχύς: 1400W  
4 oz. κοτόπουλο με πιλάφι μπορεί να ξαναζεσταθεί σε 20 δευτερόλεπτα



Touch control



Κωδικός	Μοντέλο	Τροφοδοσία	Ισχύς	Επίπεδα ισχύος	Λίτρα	Βάρος Kg	Διαστάσεις (W*D*H)mm	Τιμή
300.0770	AM025FJT-S0SE <b>Αναλογικός</b>	230V/50Hz	<b>Output</b> 1000W	1	25Lt	14,7	511*432*311	500€
300.0771	EMD34N <b>Ψηφιακός</b>	230V/50Hz	<b>Output</b> 1400W	5	34Lt	20	553*485*343	700€

## EMA17G - EMB17G

- Ανοξείδωτη κατασκευή
- Κατάλληλο για ύψους 6", 1/2 ταψί με κάλυμμα ή Πιατέλα 13"
- Γρήγορο μαγείρεμα και ζέσταμα
- Διπλή περιστρεφόμενη κεραία που παρέχει αποτελεσματική κατανομή ενέργειας για αξιόπιστα αποτελέσματα θέρμανσης
- 100 προγραμματιζόμενα μενού, 3 στάδια μαγειρέματος και 11 επίπεδα ισχύος μικροκυμάτων
- Αφαιρούμενο ράφι για εύκολο καθαρισμό
- Με δυνατότητα αναβάθμισης USB για ευκολία προγραμματισμού
- Χειριστήρια braille και λαβή πόρτας συμβατά με ADA για παροχή πληροφοριών σε άτομα που είναι τυφλά ή έχουν χαμηλή όραση



### Touch control



#### Ζωμός Βόειου κρέατος

Προτεινόμενη ισχύς: 1800W  
9 οζ. ο ζωμός βόειου κρέατος μπορεί να ξαναζεσταθεί σε θερμοκρασία σερβιρίσματος σε 1 λεπτό.



#### Γαρίδες

Προτεινόμενη ισχύς: 2100W  
6 οζ. η γαρίδα μπορεί να μαγειρευτεί εύκολα σε 1 1/2 λεπτό.

#### Σολωμός

Προτεινόμενη ισχύς: 2100W  
9 οζ. ο σολωμός μπορεί να μαγειρευτεί εύκολα σε 5 λεπτά και να ξαναζεσταθεί σε 1 λεπτό.



#### Ομελέτα με μπέικον

Προτεινόμενη ισχύς: 1800W  
6 οζ. η ομελέτα μπορεί να μαγειρευτεί εύκολα σε 3 λεπτά.

Κωδικός	Μοντέλο	Τροφοδοσία	Ισχύς	Επίπεδα ισχύος	Λίτρα	Βάρος Kg	Διαστάσεις (W*D*H)mm	Τιμή
300.0772	EMA17G4V-S00E00	230V/50Hz	<b>Output</b> 1800W	11	17Lt	32	563*420*340	1300€
300.0773	EMB17G4V-S00E00	230V/50Hz	<b>Output</b> 2100W	11	17Lt	32	563*420*340	1500€

## CO-4F

Επαγγελματικοί φούρνοι σχεδιασμένοι για εύκολη συντήρηση και ομοιόμορφο μαγείρεμα. Χρησιμοποιούν ζεστό αέρα ομοιόμορφα γύρω από τον θάλαμο θέρμανσης για να μαγειρέψετε το φαγητό.

### Χαρακτηριστικά

- **Με χώρισμα στους ανεμιστήρες για ομοιόμορφη διανομή ζεστού αέρα.**
- Ανοξειδωτή κατασκευή για μεγαλύτερη διάρκεια ζωής
- Τα αντιολισθητικά ελαστικά πόδια αποτρέπουν την ολίσθηση
- **Περιλαμβάνει 4 ταψιά και ενσωματωμένο φωτισμό**
- Εξασφάλιση απαγωγής θερμότητας για επιμήκυνση της διάρκειας ζωής του μηχανήματος
- **Εσωτερική επίστρωση φούρνου εξ' ολοκλήρου inox**
- Κρυστάλλινο ημιδιαφανές γυαλί διπλής στρώσης με μόνωση υψηλής αντοχής για βέλτιστη θερμική απόδοση.
- **Με δύο μοτέρ**



ύψος σχάρας 70mm

*Ιδανικοί για ξενοδοχεία, εστιατόρια, καφετέριες και κάθε επαγγελματικό χώρο εστίασης*



Προβολή	Λειτουργίες
	Ρύθμιση Θερμοκρασίας
	Ρύθμιση Χρόνου



Κωδικός	Μοντέλο	Τροφοδοσία	Ισχύς Kw	Διαστάσεις θαλάμου mm	Διαστάσεις ταψιού	Διαστάσεις (L*W*H)mm	Τιμή
300.0650	CO-4F	220V/50Hz	3.2	450*350*360	430*340mm	600*540*550	720€

## CO-08F

Επαγγελματικοί φούρνοι σχεδιασμένοι για εύκολη συντήρηση και ομοιόμορφο ψήσιμο. Χρησιμοποιούν ζεστό αέρα ομοιόμορφα γύρω από τον θάλαμο θέρμανσης.

### Χαρακτηριστικά

- **Με χώρισμα στους ανεμιστήρες για ομοιόμορφη διανομή ζεστού αέρα.**
- Ανοξείδωτη κατασκευή για μεγαλύτερη διάρκεια ζωής
- Τα αντιολισθητικά ελαστικά πόδια αποτρέπουν την ολίσθηση
- **Περιλαμβάνει 4 ταψιά και ενσωματωμένο φωτισμό**
- Εξασφάλιση απαγωγής θερμότητας για επιμήκυνση της διάρκειας ζωής του μηχανήματος
- **Εσωτερική επίστρωση φούρνου εξ' ολοκλήρου inox**
- Κρυστάλλινο ημιδιαφανές γυαλί διπλής στρώσης με μόνωση υψηλής αντοχής για βέλτιστη θερμική απόδοση.
- Ο φούρνος έχει σχεδιασμό εισόδου νερού είναι μια λειτουργία ψεκασμού, η οποία βοηθά στη ζύμωση των τροφίμων
- **Με δύο μοτέρ**

*Ιδανικοί για ξενοδοχεία, εστιατόρια, καφετέριες και κάθε επαγγελματικό χώρο εστίασης*

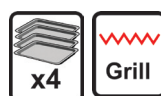

Προβολή	Λειτουργίες
	Ρύθμιση Θερμοκρασίας
	Ρύθμιση Grill
	Ρύθμιση Χρόνου
	Button Ψεκασμού Νερού



Κωδικός	Μοντέλο	Τροφοδοσία	Ισχύς Kw	Διαστάσεις θαλάμου mm	Διαστάσεις ταψιού	Διαστάσεις (L*W*H)mm	Τιμή
300.0654	CO-8F	380V/50Hz	5.0	700*360*460	400*600mm	834*710*572	1.200€

## EC01-E αρτοποιίας & ζαχαροπλαστικής

Επαγγελματικοί φούρνοι σχεδιασμένοι για εύκολη συντήρηση και ομοιόμορφο μαγείρεμα. Χρησιμοποιούν ζεστό αέρα ομοιόμορφα γύρω από τον θάλαμο θέρμανσης για να μαγειρέψετε το φαγητό.

### Χαρακτηριστικά

- Οι σωλήνες θέρμανσης σε U παρέχουν γρήγορη θέρμανση
- **ΛΕΙΤΟΥΡΓΙΑ ΑΝΕΜΙΣΤΗΡΑ ΑΝΑΣΤΡΟΦΑ**
- Ανοξείδωτη κατασκευή για μεγαλύτερη διάρκεια ζωής
- Τα αντιολισθητικά ελαστικά πόδια αποτρέπουν την ολίσθηση
- **Περιλαμβάνει 4 ταψιά και ενσωματωμένο φωτισμό**
- Εξασφάλιση απαγωγής θερμότητας για επιμήκυνση της διάρκειας ζωής του μηχανήματος
- **Εσωτερική επίστρωση φούρνου εξ' ολοκλήρου inox**
- Κρυστάλλινο ημιδιαφανές γυαλί διπλής στρώσης με μόνωση υψηλής αντοχής για βέλτιστη θερμική απόδοση.
- Ο φούρνος έχει σχεδιασμό εισόδου νερού είναι μια λειτουργία ψεκασμού, η οποία βοηθά στη ζύμωση των τροφίμων
- **Με ένα μοτέρ**



EC01-E



ύψος σχάρας 100mm

*Ιδανικοί για ξενοδοχεία, εστιατόρια, καφετέριες και κάθε επαγγελματικό χώρο εστίασης*

Προβολή	Λειτουργίες
	Ρύθμιση Θερμοκρασίας
	Ρύθμιση Χρόνου
	Button Ψεκασμού Νερού
	Αριστερά Διακόπτης ► Λειτουργία Φωτισμού On/Off Δεξιά Διακόπτης ► Λειτουργία Ανεμιστήρα προς μια φορά (Στη Θέση Off)



Κωδικός	Μοντέλο	Τροφοδοσία	Ισχύς Kw	Διαστάσεις θαλάμου mm	Διαστάσεις ταψίου	Διαστάσεις (L*W*H)mm	Τιμή
300.0651	EC01-E	380V/50Hz	6	620*422*448	600*400mm	920*760*600	1.350 €

## CK06-120L

Επαγγελματικοί φούρνοι σχεδιασμένοι για εύκολη συντήρηση και ομοιόμορφο μαγείρεμα. Χρησιμοποιούν ζεστό αέρα ομοιόμορφα γύρω από τον θάλαμο θέρμανσης για να μαγειρέψετε το φαγητό.

### Χαρακτηριστικά

**- Με όθονη LCD για ένδειξη θερμοκρασίας και χρόνου**

- Με ηλεκτρονική κλειδαριά
- Αυτόματο μαγείρεμα τεσσάρων σταδίων
- Ενσωματωμένο δοχείο νερού

**- Με 9 προγραμματιζόμενες μνήμες**

- Ρύθμιση ταχύτητας αέρα (χαμηλή, μεσαία, υψηλή)
- Θέρμανση με κυκλοφορία αέρα προς δυο κατευθύνσεις

**- Περιλαμβάνει 5 ταψιά**

1. Λειτουργίες ψεκασμού,
2. Αποξήρανσης,
3. Διατήρησης θερμοότητας,
4. Κρυώματος,
5. Λειτουργία στόφας
6. Φωτισμός
7. Ψήσιμο τριών σταδίων

 *Ιδανικοί για ξενοδοχεία, εστιατόρια, καφετέριες και κάθε επαγγελματικό χώρο εστίασης*

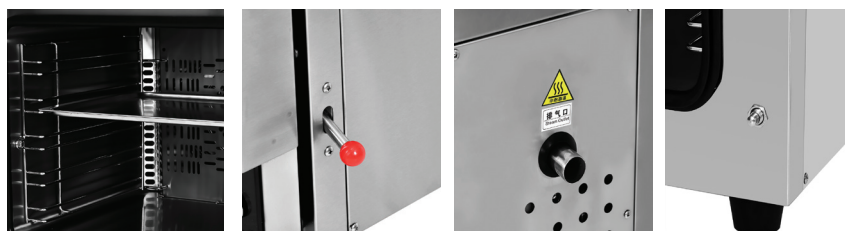

Κωδικός	Μοντέλο	Τροφοδοσία	Ισχύς Kw	Διαστάσεις θαλάμου mm	Διαστάσεις ταψιού	Διαστάσεις (L*W*H)mm	Τιμή
300.0656	CK06-120L	380V/50Hz	6.0	663*469*481	600*400mm	840*849*789	1.600€



## FD6/FD12

Ο αποξηραντής τροφίμων είναι μια συσκευή για να αποξηράνεις σε ένα εύρος από 30°C έως 90°C, φρούτα, λαχανικά, μανιτάρια και βότανα.

Κατά την αποξήρασή, αφαιρείτε το νερό/υγρασία που περιέχεται στην τροφή και τα τρόφιμα αφυδατώνονται. Διατηρώντας τα θρεπτικά συστατικά ενός φρούτου ή λαχανικού εάν αποθηκευτεί σωστά σε αεροστεγή γυάλινα βάζα.

Μπορείτε να δημιουργήσετε όμορφα και υγιεινά σνακ όπως φρούτα (αχλάδια, δαμάσκηνα, βερίκοκα, μπανάνες κ.λπ.), σταφίδες, αποξηραμένα λαχανικά για σούπες, αποξηραμένες ντομάτες, αποξηραμένα βότανα, τσάι από βότανα (μέντα, χαμομήλι κλπ.), αποξηραμένα μανιτάρια για σούπες και τα γεύματα, τα αποξηραμένα πορτοκάλια για διακόσμηση, τους αποξηραμένους σπόρους κολοκύθας κ.α



- Ανοξειδωτή κατασκευή SUS304
- Πίνακας οθόνης αφής ψηφιακού ελέγχου
- Η λαβή της πόρτας μπορεί να είναι πλαστική ή αλουμινένια
- **FD6:** Ποσότητα δίσκων: 6  
(άνω και κάτω διάκενο ραφιού: 43 mm)
- **FD12:** Ποσότητα δίσκων: 12  
(άνω και κάτω διάκενο ραφιού: 30 mm)
- Με αποσπώμενους δίσκους και πρόσθετο δίσκο ψίχουλων
- Χρόνος: 0-24 ώρες ρυθμιζόμενο
- Εύρος ρύθμισης θερμοκρασίας: 30~90°C
- Θόρυβος λειτουργίας: 45-50 ντεσιμπέλ

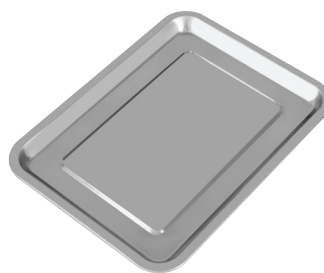
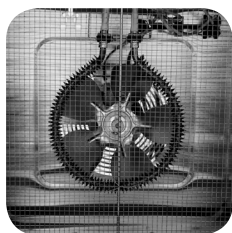

Κωδικός	Μοντέλο	Τροφοδοσία	Ισχύς	Μέγεθος δίσκου στεγνώματος	Ράφια	Διαστάσεις (L*W*H)mm	Τιμή
300.0665	FD-6	230V/50Hz	400W	280*200mm	6	356*300*355	340€
300.0666	FD-12	230V/50Hz	1000W	390*283mm	12	462*402*447	420€

## Θερμαινόμενος διανεμητής σάλτσας & τυριού

Ηλεκτρικός επιτραπέζιος θερμαινόμενος στρογγυλός διανεμητής ιδανικός για σοκολάτα, σιρόπι καραμέλας, παχύρευστων σαλτσών & σάλτσα cheddar για nachos.

### Με 6 επιλογές για ρύθμιση της θερμοκρασίας

1. 35°C
2. 51°C
3. 63°C
4. 74°C
5. 85°C
6. 99°C

Ιδανικά για ξενοδοχεία, σινεμά, θέατρα, super market.



	CW-4.4A
Κωδικός	300.0620
Τροφοδοσία	230/50Hz
Ισχύς	500W
Χωρητικότητα	4.4L
Διάμετρος διανεμητή	8mm
Διαστάσεις mm	230*420*380
Βάρος	2,89Kg
Τιμή	475€

- Κατασκευή ανοξειδωτη
- Κύλινδρος ρητίνης κατάλληλος για τρόφιμα
- Διαφανές κάλυμμα, για παρακολούθηση της κατάστασης λειτουργίας του



## ► PM-30

**Κωδικός 300.0764**

**Τροφοδοσία:** 230V/50Hz  
**Ισχύς:** 370W  
**Διάμετρος πίτσας:** 10~30cm  
**Διάσταση:** 340\*505\*700mm  
**Βάρος:** 35Kg  
**Κοντός κύλινδρος:**  
 φ48\*φ25\*216mm  
**Μακρύς κύλινδρος:**  
 φ50\*φ20\*348mm  
**Τιμή:** 1000€

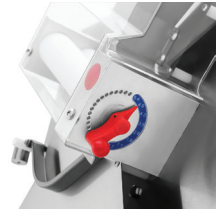

## ► PM-40

**Κωδικός 300.0765**

**Τροφοδοσία:** 230V/50Hz  
**Ισχύς:** 390W  
**Διάμετρος πίτσας:** 10~40cm  
**Διάσταση:** 370\*565\*715mm  
**Βάρος:** 42Kg  
**Κοντός κύλινδρος:**  
 φ25\*φ48\*300mm  
**Μακρύς κύλινδρος:**  
 φ48\*φ25\*422mm  
**Τιμή:** 1.100€

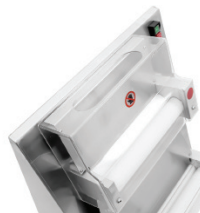



## EP-1ST πέτρας μονός

► Κωδικός 300.0026

**Ηλεκτρικός φούρνος πίτσας**

**Τροφοδοσία:** 220V/50Hz

**Ισχύς:** 2Kw

**Διάσταση πλάκας:** 400\*400

Με πέτρα εσωτερικά

**Διάσταση:** 560\*570\*280mm

**Θερμοκρασία:** 0-350°C

**Τιμή:** 280€



## EP-2ST πέτρας διπλός

► Κωδικός 300.0027

**Ηλεκτρικός φούρνος πίτσας**

**Τροφοδοσία:** 220V/50Hz

**Ισχύς:** 3Kw

**Διάσταση πλάκας:** 400\*400

Με πέτρα εσωτερικά

**Διάσταση:** 560\*570\*440mm

**Θερμοκρασία:** 0-350°C

**Τιμή:** 400€



CE

## GR-A100/GR-A200/ GR-A300

- Επίπεδη επιφάνεια
- Μαύρη επιφάνεια γυαλιού
- Προστασία απο υπερθέρμανση
- Led οθόνη
- Εξ' ολοκλήρου inox
- Στιβαρή κατασκευή
- Χρονοδιακόπτης 1m-24/h
- Στάδια ρύθμισης θερμοκρασίας & ισχύς



GR-A100



GR-A200



GR-A300



Ψηφιακό πάνελ



Ιδανικό για εστιατόρια, ταβέρνες, fast food, ξενοδοχεία

Κωδικός	Μοντέλο	Τροφοδοσία	Ευρος Ισχύς	Ευρος θερμοκρασίας	Επιφάνεια ψησίματος	Διαστάσεις mm	Τιμή
300.3000	PHO-GR-A100	220V/50Hz	400W-3500/1PH	80°C-240°C	ø28	350*450*140	380€
300.3010	PHO-GR-A200	380V/50Hz	550W-5000W/3PH	50°C-160°C	ø30	400*450*280	1200€
300.3020	PHO-GR-A300	380V/50Hz	2*400W-3500/3PH	80°C-240°C	ø30	400*700*200	1100€

## Επαγωγικές εστίες

### Οικονομική σειρά



- Επίπεδη επιφάνεια
- Μαύρη επιφάνεια γυαλιού πάχους 4mm
- Πηνίο 22cm με μαγνητική λωρίδα 21cm
- Προστασία απο υπερθέρμανση
- Χρονοδιακόπτης: 1min-4h



IC-50A

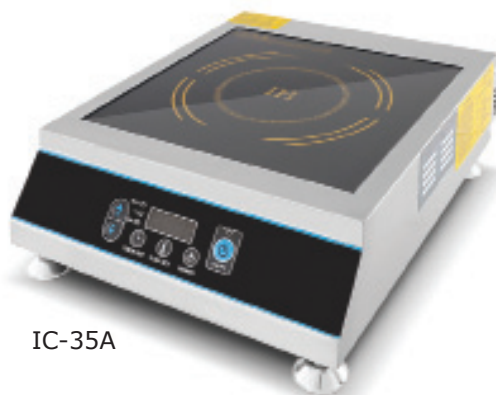

IC-35A



K1-2



CM1Y



Κωδικός	Μοντέλο	Τροφοδοσία	Ευρος Ισχύς	Ευρος θερμοκρασίας	Επιφάνεια ψησίματος	Διαστάσεις mm	Τιμή
300.0028	IC-35A	220V/50Hz	200W-3500/1PH	70°C-280°C	ø26	450*350*145	220€
300.0029	IC-50A	380V/50Hz	5000/3PH	70°C-280°C	ø40	380*500*200	500€
300.0038	CM1Y	220V/50Hz	3500W	70°C-280°C	ø32	350*430*120	300€
-	K1-2	220V/50Hz	3500W*2	70°C-280°C	ø32*2	400*800*150	850€

## IB Mixer χειρός

- Εργονομική λαβή για τον χρήστη
- Κατασκευασμένο από υλικό υψηλών προδιαγραφών
- Ανοξείδωτα μαχαιρία και καμπάνα για επαφή με τρόφιμα
- Άνεση στη χρήση και ευκολία στην συναρμολόγηση μετά τον καθαρισμό
- Με θερμικό ρυθμιζόμενο μπουτόν (VV) προστασίας από υπερφόρτιση
- Επαγγελματική χρήση για καταστήματα παγωτού, ζαχαροπλαστικής, εστιατόρια και ξενοδοχεία
- Για σούπες, σάλτσες, πουρέ φρούτων & λαχανικών

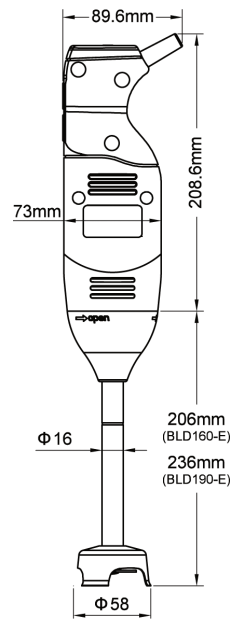

Κωδικός	Μοντέλο	Ισχύς	Τροφοδοσία	Αξονας	Τιμή
300.0124	IB-270TV κομπλέ	270W	220V/50Hz	160mm	260€
300.0123	IB-250EV κομπλέ	250W	220V/50Hz	190mm	230€



Κωδικός	Μότερ	Ισχύς	Τροφοδοσία	Στροφές	Διαστάσεις mm	Βάρος	Τιμή
300.0100	IB500LV	500W	220V/50Hz	4000-16000	AØ359xBØ91	1,98Kg	290 €



Κωδικός	Σωλήνας	Υψος	Διαστάσεις	Παραγωγή	Βάρος	Τιμή
300.0101	BLD300	300mm	Ø35mm	35Lt / ώρα	1.02Kg	130 €
300.0102	BLD400	400mm	Ø35mm	65Lt / ώρα	1.28Kg	145 €
300.0103	BLD500	500mm	Ø35mm	100Lt / ώρα	1.56Kg	155 €

\*Πωλείται με διαφορετικούς ανοξείδωτους άξονες καθώς και με σύρμα



Κωδικός	Σύρμα	Υψος	Βάρος	Τιμή
300.0105	WIK250	250mm	0,86Kg	150 €



- Αποτελεσματικό σύστημα ψύξης
- Ισχυρό και ελαφρύ
- Εργονομική λαβή
- Λαστιχένιος απομονωτής μεταξύ μοτέρ/άξονα
- Μοτέρ υψηλής απόδοσης
- Μπουτόν προστασίας για ενεργοποίηση
- Διακόπτης συνεχούς λειτουργίας
- Προστασία IPX3
- Γρήγορη συναρμολόγηση
- Κατασκευασμένο από ανοξείδωτο ατσάλι
- Εύκολη αποσυναρμολόγηση των αξόνων για σωστό καθαρισμό παρέχοντας μεγάλη διάρκεια ζωής
- Ιδανικό για ζαχαροπλαστεία, εστιατόρια, catering
- **Ιδανικό για παρασκευή σαντυγί, γλυκών, κρέμας, μαγιονέζας, σάλτσες**



4,0Kg

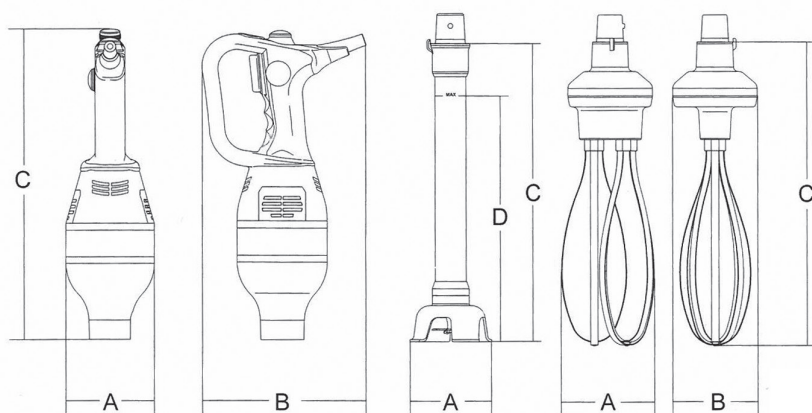

Κωδικός	Μοντέλο	Τροφοδοσία	Ισχύς	Στροφές μαχαιριού	Στροφές σύρματος	Λίτρα/ ώρα	Διαστάσεις mm	Τιμή
020.0600	Vortex 75VT	220V/50Hz	750W 1,00Hp	0÷13000	400÷1800	300lt	A125*B190*C390	640€

Κωδικός	Μοντέλο	Βάρος	Διαστάσεις (L*W*H)mm	Τιμή
020.0602	Barra 350mm	1,2Kg	A100*C415*D350	360€
020.0603	Barra 450mm	1,6Kg	A100*C515*D450	370€
020.0605	Σύρμα	1,2Kg	A117*B113*C385	390€





## Μίξερ Χειρός VV

- Κάλυμμα κινητήρα από ανοξείδωτο χάλυβα
- Αεριζόμενο μοτέρ ιταλικής κατασκευής
- Περιλαμβάνεται θερμική προστασία υπερφόρτωσης
- Εργονομική λαβή για άνετη χρήση
- Ψηφιακή οθόνη υγρών κρυστάλλων
- Ρυθμιστής 9 ταχυτήτων
- Πλήρως αποσπώμενοι άξονες από ανοξείδωτο χάλυβα
- Εξάρτημα βίδας σωλήνα
- Πλακέτα ελέγχου εξοπλισμένη με συσκευή SRS (αυτορυθμιζόμενης ταχύτητας) για σταθεροποίηση ισχύος και ταχύτητας



**SRS** Self-Regulating Speed

La tecnologia SRS consente di ottenere composti estremamente omogenei.  
SRS device grants high-quality homogeneous mixtures.



Scan here



061.0020



250/330 Lt.

mm. 600



FM600

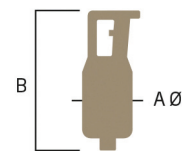

CE



Κωδικός	Μοντέλο	Τροφοδοσία	Ισχύς	Στροφές μαχαιριού	Διαστάσεις A*Bmm	Τιμή
061.0021	450VV μοτέρ	220V/50Hz	0,45Hp	2000/11000 max 17000	Aø130*B380	550€
061.0020	650VV κομπλε με άξονα 400mm & σύρμα (whisk)	220V/50Hz	0,65Hp	2000/9000 max 13000	Aø130*B400	1100€

Κωδικός	Μοντέλο	Χωρητικότητα Lt	Βάρος	Διαστάσεις (H*B)mm	Τιμή
061.0022	Fama μίξερ χειρός άξονας 400mm	30/120	1,0Kg	B430*A95	220€
061.0023	Fama μίξερ χειρός άξονας 500mm	30/230	1,6Kg	B530*A95	240€
061.0025	Fama μίξερ χειρός άξονας 600mm	30/330	1,2Kg	B630*A95	260€
061.0024	Fama μίξερ χειρός whisk (συρμα)	80			260€

## MioMix

- Μηχανήματα επαγγελματικής χρήσης
- Σώμα από πλαστικό με πρωτοποριακό σχεδιασμό
- Ελαφρύ με εργονομική λαβή για άνετη χρήση
- Αεριζόμενο μοτέρ ιταλικής κατασκευής
- Περιλαμβάνεται θερμική προστασία υπερφόρτωσης
- Ρυθμιστής ταχυτήτων
- Ηλεκτρονικό σύστημα σταθεροποίησης ταχύτητας και ισχύος SRS (self-regulating-speed).

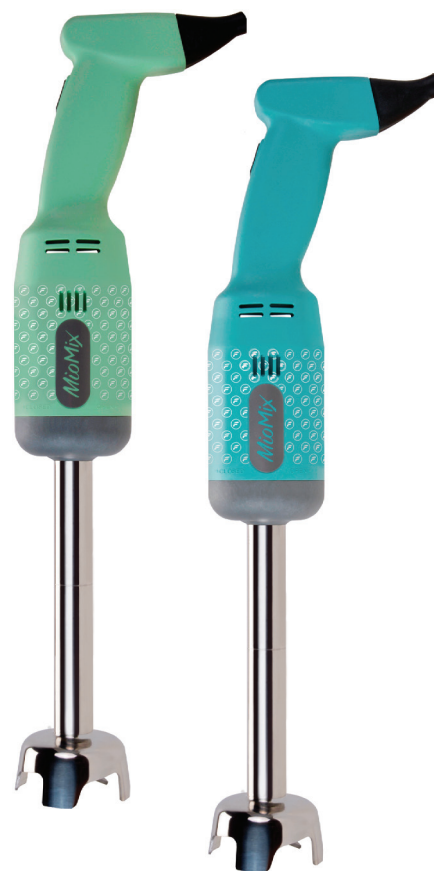

Διαθέσιμοι άξονες σε δύο μεγέθη: 200-250mm



061.0026



Κωδικός	Μοντέλο	Χωρητικότητα	Βάρος	Διαστάσεις	Τιμή
061.0026	Μίξερ Χειρός Κασετίνα 0.25Kw Μπεζ	1/20Lt	0,45Kg	B270*A75mm	860€
061.0027	Μίξερ Χειρός Κασετίνα 0.25Kw Πράσινο	1/20Lt	0,45Kg	B270*A75mm	860€
061.0028	Μίξερ Χειρός Μοτέρ 0.25Kw Γαλάζιο	1/20Lt	0,45Kg	B270*A75mm	320€
061.0029	Μίξερ Χειρός Μιοmix Αξονας FM-200	1/15Lt	0,40Kg	B220*A75mm	110€
061.0030	Μίξερ Χειρός Μιοmix Αξονας FM-250	1/20Lt	0,45Kg	B270*A75mm	120€
061.0031	Μίξερ Χειρός Μοτέρ 0.25Kw Πράσινο	1/20Lt	0,45Kg	B270*A75mm	320€

## Εktor 37

Αποχυωτής χαμηλής ταχύτητας για φρούτα και λαχανικά

- Ανοξειδωτη κατασκευή
- Μοτέρ υψηλής απόδοσης
- Καπάκι απόσταξης
- Ειδική χοάνη εισαγωγής για εύκολη φόρτωση τεμαχίων
- Με δύο κάδους: ένα για το χυμό και ένα απορριμάτων
- Εφοδιασμένο με δύο εξαρτήματα μαχαίρι/στραγγιστήρι
- Αποσπώμενα μέρη για εύκολο καθαρίσμα
- Βούρτσα καθαρισμού

 *Ιδανικό για  
εστιατόρια,  
καφετέριες,  
μπαρ,  
ξενοδοχεία*

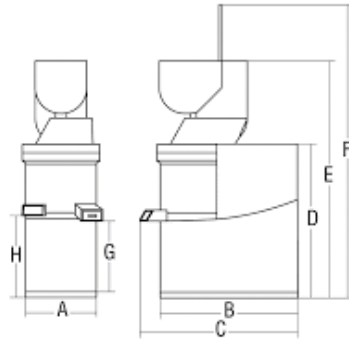

**SIRMAN**



### Διαστάσεις:

A145\*B220\*C240\*D342\*E450\*F530\*G160\*H166

Κωδικός	Μοντέλο	Τροφοδοσία	Ισχύς	Στροφές	Βάρος	Τιμή
020.0620	Ektor 37	220V/50Hz	0,34Hp	37	6,7Kg	560€



## Αποχυωτής SC-1591 **DYNAMIC**

- Κατασκευή από inox & πλαστικό
- Μοτέρ υψηλής απόδοσης
- Καπάκι απόσταξης
- Ειδική χοάνη εισαγωγής με ειδικό pusher
- Με δύο κάδους: ένα για το χυμό και ένα απορριμάτων
- Εφοδιασμένο με δύο εξαρτήματα μαχαίρι/στραγγιστήρι
- Αποσπώμενα μέρη για εύκολο καθαρίσμα

 *Ιδανικό για  
εστιατόρια,  
καφετέριες,  
μπαρ,  
ξενοδοχεία*



CE

Κωδικός	Μοντέλο	Χωρητικότητα κάδου	Τροφοδοσία	Ισχύς	Διαστάσεις	Τιμή
300.0059	SC-1591	1000ml	220V/50Hz	550W	320*300*330	200€

## CJ50MH/CJ50MS

### Λεμονοστήφτης

- Κατασκευή από χυτό αλουμίνιο
- Μοτέρ υψηλής απόδοσης
- Αποσπώμενα μέρη για εύκολο καθαρίσμα

*Ιδανικό για εστιατόρια, καφετέριες, μπαρ, ξενοδοχεία*

#### CJ50MS

Περιλαμβάνονται 3 διαφορετικά μεγέθη κώνων (φ80/φ60/φ40)



CJ50MH  
με 1 κώνο



με καπάκι  
βαρέως τύπου



Κωδικός	Μοντέλο	Ταχύτητα/στροφές	Τροφοδοσία	Ισχύς	Διαστάσεις	Τιμή
300.0757	CJ50-MH	1500rpm	230V/50Hz	250W	200*398*330mm	380€
300.0758	CJ50-MS	1750rpm	230V/60Hz	250W	200*360*228mm	320€

## IC-80A Ice Crusher

Παγοθραύστης με εξαιρετική απόδοση και μεγάλη διάρκεια ζωής.

*Ιδανικό για εστιατόρια, καφετέριες, μπαρ, ξενοδοχεία*



Κωδικός	Μοντέλο	Ταχύτητα	Χωρητικότητα	Τροφοδοσία	Ισχύς	Διαστάσεις	Τιμή
300.0667	IC-80A	1000rpm	3L	230V/50Hz	200W		500€

## CFM-2086

Η συσκευή καφέ περιλαμβάνει 2 γυάλινες κανάτες  
Περιοριστής θερμοκρασίας: Αποκοπή 105°C

Αυτόματη επαναφορά 97°C

- Κατασκευή από ανοξείδωτο χάλυβα
- Με δύο θερμαντικές πλάκες στην κορυφή & στη βάση
- Διακόπτης on/off
- Ένδειξη παρασκευής
- Τριπλή προστασία ασφαλείας
- Με δοχείο νερού 2,5L



CE

Κωδικός	Μοντέλο	Τροφοδοσία	Ισχύς	Χωρητικότητα κανάτας	Διαστάσεις mm	Τιμή
300.0125	CFM-2086	230V/50Hz	1900W	1.8L	205×405×455	220€

## Σουπιέρα

Η σουπιέρα έχει σχεδιαστεί για να διατηρεί το φαγητό ζεστό, χρησιμοποιώντας υγρή θερμότητα bain-marie για να ζεσταίνει απαλά το φαγητό χωρίς να καεί ή να στεγνώσει.

*Ιδανικά για ξενοδοχεία, εστιατόρια, catering και για υπαίθριες συνεστιάσεις*



CE

Κωδικός	Μοντέλο	Τροφοδοσία	Ισχύς	Λίτρα	Διάμετρος	Τιμή
300.0625	SK-10	220V/50Hz	400W	10L	360*400	130 €

## WB Βραστήρας

- Διατηρεί το νερό ζεστό για πάνω από 8 ώρες
- Κατασκευή από ανοξείδωτο ατσάλι
- Μπορεί να αναπτύξει θερμοκρασία από 30-100°C



CE

Κωδικός	Μοντέλο	Τροφοδοσία	Ισχύς Kw	Χωρητικότητα/L	Διαστάσεις	Τιμή
300.0110	WB-8L-D*	220V/50Hz	1.5	8	230*230*430	104€
300.0111	WB-10L-D*	220V/50Hz	1.5	10	230*230*500	112€
300.0112	WB-18L-D*	220V/50Hz	2.0/2.5	18	290*290*498	136€

## CB-8LD/CB-10LD

- Η βάση και το εξωτερικό μέρος είναι κατασκευασμένο από ανοξείδωτο χάλυβα SS304
- Εσωτερικά ανοξείδωτος χάλυβας SS304
- Πάχος boiler: 0.45mm
- Λαβή από πλαστικό ABS, ανθεκτική στη θερμότητα
- Οπτικός μετρητής νερού και βρύση νερού
- Διακόπτης ON/OFF με λαστιχένιο κάλυμμα
- Βύσμα VDE



Certification BSCI, LFGB, ROHS, GS CE

Κωδικός	Μοντέλο	Τροφοδοσία	Ισχύς	Χωρητικότητα/L	Διαστάσεις	Τιμή
300.0424	CB-8LD	230V/50Hz	950W	8	220*420H	140€
300.0425	CB-10LD	230V/50Hz	950W	10	220*472H	160€

## GB-A100 Δυνατότητα θραύσης πάγου, ανακατεύει, πολτοποιεί, θρυμματίζει

- Επιλογή 7 διαφορετικών προγραμμάτων  
**1. Χυμό 2. Smoothies 3. Θρυμματισμό πάγου**  
**4. Σούπες 5. Πολτοποίηση 6. Σάλτσα**  
**7. Χειροκίνητη λειτουργία**

- Επιλογή manual για αυξομείωση ταχύτητας & χρόνου μέσω του περιστροφικού επιλογέα
- Ανοξείδωτο κόμπλερ και μαχαίρια

### Japan 6 σημείων

- Εύκολο στην χρήση και στον καθαρισμό του
- Με διακόπτη Pulse για τον καθαρισμό του
- Περιλαμβάνει τάμπερ για βελτιωμένη ανάδευση και επεξεργασία
- Με διάφανη πολυκαρβονική κανάτα

**2lt BPA-Free** με δοσομετρητή σε ml /oz/φλυτζάνια



Κωδ.: 300.0803  
χρώμα μαύρο ματ



Δυνατό μοτέρ 2KW



Λεπίδες Japan 6 σημείων



Με φωτιζόμενο panel



Κωδ.: 300.0802  
χρώμα κόκκινο γυαλιστερό



Κωδ.: 300.0804  
χρώμα ασημί ματ

Διατίθεται σε χρώματα: μαύρο, κόκκινο, ασημί



## TIGER

GB-A100

Ισχύς	2000W
Χωρητικότητα	2L
Διαστάσεις (Μ*Β*Υ)	196*228*444mm
Διαστάσεις (Μ*Β*Υ) με συσκευασία	362*253*251mm
Βάρος με συσκευασία	4,5Kg
Τιμή	190€

Εγγύηση ανταλλακτικών καλής λειτουργίας ενός (1) έτους Η εγγύηση δεν καλύπτει την κανάτα

## GB-A200 Δυνατότητα θραύσης πάγου, ανακατεύει, πολτοποιεί, θρυμματίζει

### - Επιλογή 3 διαφορετικών προγραμμάτων

μέσω μπουτόν με φωτεινή ένδειξη

### 1. Θρυμματισμό πάγου 2. Πολτοποίηση 3. Smoothies

- Ανοξείδωτο κόμπλερ και μαχαίρια

### Japan 6 σημείων

- Με ρύθμιση ταχύτητας Min-Max
- Με διακόπτη Power
- Με χρονοδιακόπτη 0-5m για ρύθμιση χρόνου
- Με διάφανη πολυκαρβονική κανάτα **2lt BPA-Free** με δοσομετρητή σε ml /oz/φλυτζάνια
- Εύκολο στην χρήση και στον καθαρισμό του
- Με διακόπτη Pulse για καθαρισμό του μπλέντερ
- Περιλαμβάνει τάμπερ για βελτιωμένη ανάδευση και επεξεργασία

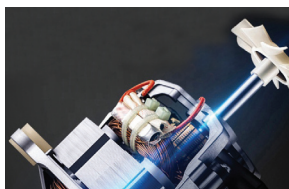

Δυνατό μοτέρ 2KW



Λεπίδες Japan 6 σημείων



Κωδ.: 300.0806  
χρώμα μαύρο γυαλιστερό



Κωδ.: 300.0807  
χρώμα ασημί ματ



Κωδ.: 300.0805  
χρώμα κόκκινο γυαλιστερό



Panel

## TIGER

### GB-A200

Ισχύς	2000W
Χωρητικότητα	2L
Διαστάσεις (Μ*Β*Υ)	196*228*444mm
Διαστάσεις (Μ*Β*Υ) με συσκευασία	362*253*251mm
Βάρος με συσκευασία	4,5Kg
Τιμή	190€

Διατίθεται σε χρώματα: μαύρο, κόκκινο, ασημί



Εγγύηση ανταλλακτικών καλής λειτουργίας ενός (1) έτους  
(Η εγγύηση δεν καλύπτει την κανάτα)



## GB-A300 *Δυνατότητα θραύσης πάγου, ανακατεύει, πολτοποιεί, θρυμματίζει*

- **Επιλογή 6 διαφορετικών προγραμμάτων**  
**1. Χυμό 2. Smoothies 3. Θρυμματισμό πάγου**  
**4. Σούπες 5. Πολτοποίηση 6. Χειροκίνητη λειτουργία με ηχητική ειδοποίηση επιλογής**
- Με διάφανη πολυκαρβονική κανάτα **2lt BPA-Free** με δοσομετρητή σε ml /oz/φλυτζάνια
- Με ρύθμιση ταχύτητας Min-Max
- **Αθόρυβη 72DB λειτουργία**
- Ισχυρός κινητήρας βαρέως τύπου, αεριζόμενος
- Ανοξείδωτο κόμπλερ & μαχαίρια **Japan 6 σημείων**
- Με διακόπτη Power
- Εύκολο στην χρήση και στον καθαρισμό του
- Με διακόπτη Pulse για καθαρισμό του μπλέντερ
- Περιλαμβάνει τάμπερ για βελτιωμένη ανάδευση και επεξεργασία



**Δυνατό μοτέρ 2KW**



**Λεπίδες Japan 6 σημείων**



**Κωδ.: 300.0810**  
*χρώμα μαύρο γυαλιστερό*



**Panel**



**Κωδ.: 300.0808**  
*χρώμα ανθρακί ματ*



**Κωδ.: 300.0809**  
*χρώμα κόκκινο γυαλιστερό*

**GB-A200**

<b>Ισχύς</b>	2000W
<b>Χωρητικότητα</b>	2L
<b>Διαστάσεις (Μ*Β*Υ)</b>	224*222*493mm
<b>Διαστάσεις (Μ*Β*Υ) με συσκευασία</b>	295*280*570mm
<b>Βάρος με συσκευασία</b>	7,7Kg
<b>Τιμή</b>	240€

**Διατίθεται σε χρώματα: μαύρο, κόκκινο, ανθρακί**



*Εγγύηση ανταλλακτικών καλής λειτουργίας ενός (1) έτους (Η εγγύηση δεν καλύπτει την κανάτα)*

## Mixer Ζαχαροπλαστικής

- Με ρελέ ασφαλείας για την προστασία του χρήστη
- Κατασκευασμένο από ειδικό κράμα αλουμινίου
- Βαριά κατασκευή
- Η κίνηση μεταδίδεται με γρανάζια μεταλλικά
- Με inox κάδο αποσπώμενο

**Οι ταχύτητες (3) δεν αλλάζουν κατά τη διάρκεια λειτουργίας**



B10GFA



B60A



B40A

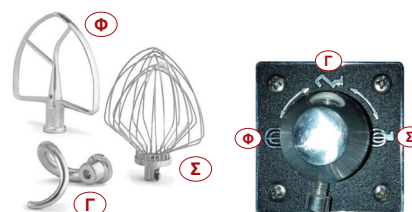

\* Όλα συνοδεύονται από **Φ** φτυάρι, **Γ** γάντζο, **Σ** σύρμα **CE**

Κωδικός	Μοντέλο	Kw/HP/ Τροφοδοσία	Κιλά	Max. ζύμη	⊘	Υψος	Στροφές Γ/Φ/Σ	Διαστάσεις (L*W*H)	Βάρος Kg	Τιμή
300.0080	B10GFA	0.62/0.80/220-50Hz	4	<b>2.5Kg</b>	27	26	148/244/480	470*420*620	45	880 €
300.0081	B20GA	1.10/1.50/220-50Hz	8	<b>5.0Kg</b>	36	29	197/317/462	540*470*810	65	980 €
300.0082	B30GA	1.50/2.00/220-50Hz	10	<b>6.0Kg</b>	38	34	197/317/462	550*520*810	66	1240 €
300.0083	B40A	2.10/2.85/380-50Hz	12	<b>8.0Kg</b>	40	38	120/187/520	640*620*1140	170	2260 €
300.0084	B60A	2.30/3.10/380-50Hz	25	<b>15Kg</b>	49	44	114/221/458	920*670*1630	363	4760 €

## Mixer Ζαχαροπλαστικής

- Με ρελέ ασφαλείας για την προστασία του χειριστή
- Κατασκευασμένο από ειδικό κράμα αλουμινίου
- Μεταδοση κίνησης με ιμάντα και γρανάζια
- Με ίnox κάδο
- Με ρυθμιστή στροφών
- Κρέμα ανάμιξης: 1,5 Kg

*Ιδανικό για εστιατόρια, ζαχαροπλαστεία & για οικιακή χρήση*



MK-8602

**1-3 SPEED**  
(KNEADING DOUGH)

**4-6 SPEED**  
(MIX SALAD ETC)

**7-8 SPEED**  
(WHISK EGG WHITE, CREAM ETC)

CS-B10L

\* Όλα συνοδεύονται από φυτάρι, γάντζο, σύρμα

Κωδικός	Μοντέλο	Λίτρα	Μαχ. ζύμη	Τροφοδοσία / Ισχύς	Βάρος	Διαστάσεις mm	Τιμή
300.0070	CS-B5A	5,5	<b>500gr</b>	230V/50Hz/0,3Kw	14Kg	350*230*400	560 €
300.0071	CS-B7A	7,5	<b>800gr</b>	230V/50Hz/0,3Kw	16Kg	400*250*410	680 €
300.0072	CS-B10L	10	<b>1Kg</b>	230V/50Hz/0,5Kw	17Kg	370*260*440	760 €
300.0104	MK-8602	12	<b>1Kg</b>	230V/50Hz/0,2Kw	8.9Kg	460*290*440	360€

## HS-10L

Ταχυζυμωτήριο πάγκου με μεγάλη χωρητικότητα για να καλύψει πολλαπλές ανάγκες για επαγγελματική και οικιακή χρήση. Εύκολη τοποθέτηση τροφίμων και αντικατάσταση συμπληρωματικού εξοπλισμού - αξεσουάρ.

- Μπωλ από ανοξείδωτο ατσάλι 201
- Διαθέσιμα χρώματα: άσπρο και μαύρο
- Κατάλληλο για ψωμί, κρουασάν, πίτσα

*Ιδανικά για πιτσαρίες, φούρνους και εστιατόρια*



CE



	HS-10L
Κωδικός	300.0094
Τροφοδοσία	220/50Hz
Ισχύς	1.1Kw
Χωρητικότητα ανάμειξης	5Kg
Χωρητικότητα αλευριού	10L
Χωρητικότητα μπωλ	15L
Ταχύτητα ανάδευσης	100 r/min
Ταχύτητα μπωλ	12 r/min
Διαστάσεις mm	630*340*600
Βάρος	65Kg
Τιμή	1100 €

## HG & SH

Ανοξείδωτος κάδος και αναδευτήρες από ανοξείδωτο ατσάλι. Σταθερό μηχάνημα με χαμηλά επίπεδα θορύβου.

- Ανοξείδωτος κάδος
- **Με τρεις ρόδες για εύκολη μετακίνηση**
- Με λειτουργία όπισθεν
- Κατάλληλο για ψωμί, κρουασάν, πίτσα



Λειτουργία όπισθεν

HG30S



HG50S



SH20A



Ιδανικά για πιτσαρίες, φούρνους και εστιατόρια



Κωδικός	Μοντέλο	Τροφοδοσία/ Ισχύς	Κάδος	Χωρ/τητα Μείγματος	Στροφές/ Στρ. κάδου	Διαστάσεις (L*W*H)	Βάρος Kg	Τιμή
300.0091	SH20A	220V /1.5 Kw	23L	8 Kg	196/ 18	830*530*880	150	1700 €
300.0092	HG30S	380V/1.3-1.7Kw	28L	12.5Kg	230-150 / 23-15	850*430*940	167	1840 €
300.0093	HG50S	380V/2.8-3.6Kw	66L	25Kg	240-120 / 24-12	1030*580*1230	275	2600 €

## HSS

- Ταχυζυμωτήριο
- Δύο ταχύτητες & μπουτόν ασφαλείας stop
- Κάδος και γάντζος από ανοξείδωτο ατσάλι
- Περιστρεφόμενος & αποσπώμενος κάδος
- Ανοιγόμενη κεφαλή

*Ιδανικά για πιτσαρίες, φούρνους και εστιατόρια*

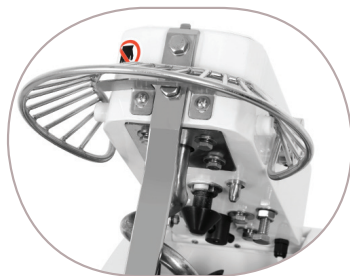

HSS10T



HSS30T



Κωδικός	Μοντέλο	Kw/HP/ Τροφοδότηση	Κιλά max	Χωρητικότητα κάδου	Στροφές	Διαστάσεις (L*W*H)	Βάρος Kg	Τιμή
300.0096	HSS10T	0.55/0.74/230-50Hz	4Kg	<b>10L</b>	135/90min	576*312*586	66	1200€
300.0097	HSS20T	1.1/1.47/230-50Hz	8Kg	<b>20L</b>	135/90min	695*395*630	108	1600€
300.0098	HSS30T	1.5/2.00/230-50Hz	12Kg	<b>30L</b>	135/90min	810*445*715	134	1720€

## HX Έξυπνος αναδευτήρας ζύμης με μετατροπέα υψηλής ταχύτητας



- Απλή λειτουργία μέσω ψηφιακού πάνελ
- 10 ταχύτητες (κίνηση με μάντα)
- Δύο προγράμματα με μνήμη
- Δύο ταχύτητες ανάδευσης



- Κίνηση μεταβλητής συχνότητας
- Χαμηλή στάθμη θορύβου
- Αυτόματο σύστημα ελέγχου



- Εργονομικός γάντζος
- Υψηλής ποιότητας το αποτέλεσμα ανάδευσης



- Περιστρεφόμενος κάδος και στις δυο κατευθύνσεις
- Κάδος μη αποσπώμενος
- Με κουμπί για όπισθεν για απεμπλοκή της ζύμης

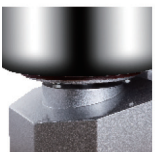

- Σχεδιασμένο για ευκολότερο καθάρισμα

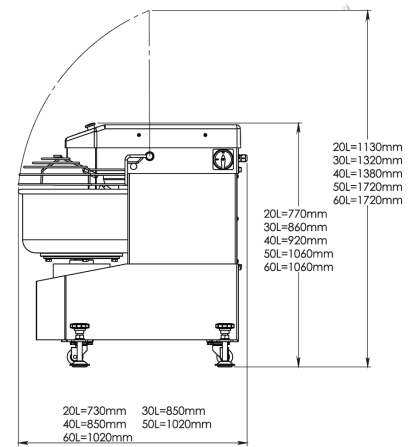
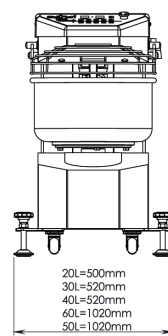
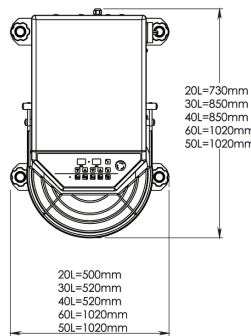

Κωδικός	Μοντέλο	Kw/L/ Τροφοδότηση	Μαx.ζύμη σε κιλά	Ταχύτητα κάδου	Ταχύτητα γάντζου ζύμης	Διαστάσεις (W*D*H)	Βάρος Kg	Τιμή
300.0085	HX-40	2.6/45/220-50Hz	<b>20Kg</b>	13-38rpm	130-380rpm	520*850*920	130	2200 €
300.0086	HX-50	3.3/55/380-50Hz	<b>25Kg</b>	13-35rpm	130-350rpm	1020*1020*1060	170	2700 €
300.0087	HX-60	3.3/66/380-50Hz	<b>30Kg</b>	13-35rpm	130-350rpm	1020*1020*1060	180	2900 €

# Πατατοκαθαριστής

**PPJ SIRMAN**

- Κατασκευασμένη από ανοξείδωτο ατσάλι AISI 304
- Διαθέτει μικροδιακόπτη που απαγορεύει τη λειτουργία του μηχανήματος όταν ανοίξει το καπάκι ή η πόρτα
- Διάφανο καπάκι που επιτρέπει στο χρήστη να παρακολουθεί τη διαδικασία καθαρισμού των πατατών.
- Ρυθμιζόμενα μεταλλικά πόδια που βιδώνουν στο έδαφος
- Εφοδιασμένος με παροχή και αποχέτευση νερού
- Ενισχυμένος αερόψυκτος κινητήρας δύο ταχυτήτων
- Αυτόματα άδειασμα κάδου
- Inox δίσκος καθαρισμού πατάτας
- Ιδανικός για εστιατόρια, βιοτεχνίες τροφίμων, ξενοδοχεία.

**Κίνηση με ιμάντα (αυτορυθμιζόμενος)**



Κωδικός	Μοντέλο	Τροφοδοσία	Ισχύς Hr	Χωρητικότητα κάδου	Στροφές	Βάρος Kg	Διαστάσεις (L*W*H) mm	Τιμή
020.0750	PPJ 6SC	220V/50Hz	0,50	6Kg/10Lt	320	23	400*690*400	2.000€
020.0751	PPJ 10SC	220V/50Hz	1	10Kg/20Lt	320	41,5	470*910*544	3.100€
020.0752	PPJ 10KG	380V/50Hz	1,5	10Kg/20Lt	320	41,5	470*910*544	2.900€

**HLP Κίνηση με ιμάντα DYNAMIC**

- Κατασκευασμένη από ανοξείδωτο ατσάλι
- Διαθέτει μικροδιακόπτη που απαγορεύει τη λειτουργία του μηχανήματος όταν ανοίξει το καπάκι ή η πόρτα
- Καπάκι που επιτρέπει στο χρήστη να παρακολουθεί τη διαδικασία καθαρισμού των πατατών.
- Ρυθμιζόμενα μεταλλικά πόδια που βιδώνουν στο έδαφος
- Εφοδιασμένος με παροχή και αποχέτευση νερού
- Ενισχυμένος αερόψυκτος κινητήρας δύο ταχυτήτων
- Αυτόματα άδειασμα κάδου
- Δίσκος καθαρισμού πατάτας
- Ιδανικός για εστιατόρια, βιοτεχνίες τροφίμων, ξενοδοχεία.



Κωδικός	Μοντέλο	Τροφοδοσία	Χωρητικότητα κάδου L	Ισχύς W	Κιλά/ώρα kg	Στροφές rpm	Βάρος Kg	Timer mm	Τιμή
300.0256	HLP-15	220V/50Hz	20,6	750	165	320	58,40	0-5	1460€
300.0325	HLP-20	220V/50Hz	27	950	190	320	65	0-5	1600€



## Ντοματομηχανή

Μπορεί να χρησιμοποιηθεί για να τεμαχίσει ντομάτες, φρούτα και διάφορα λαχανικά. Διαθέτει μία κίνηση ώθησης και ενσωματωμένους προφυλακτήρες για την προστασία των χεριών και των δακτύλων.

- Ανοξείδωτο ατσάλι
- Ανθεκτικός σχεδιασμός
- Εύκολο καθαρισμό
- Εύκολη χρήση
- Λεπίδα: οδοντωτή λεπίδα
- Αντιολισθητικά πόδια
- Διαστάσεις: 430x 200x195mm

*Ιδανικό για εστιατόρια, καφετέριες, οικιακή και εμπορική χρήση.*



	<b>HT-5.5</b>
<b>Κωδικός</b>	300.0259
<b>Πάχος λεπίδας</b>	5.5mm
<b>Βάρος</b>	5Kg
<b>Τιμή</b>	250€

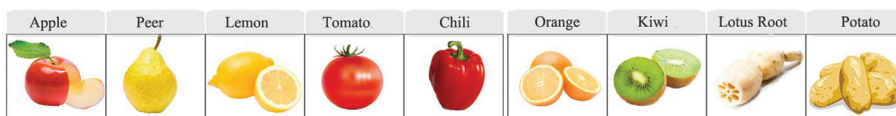

## Πατατοκόφτες βαρέως τύπου

- Πατατοκόφτες βαρέως τύπου
- Δυνατότητα κοπής σε 3 μεγέθη
- Μαχαίρι + πούσερ



Χειροκίνητος



Ηλεκτρικός



Κωδικός	Μαχαίρια	Τιμή
300.0250	Πατατοκόφτης με Μαχαίρι 10/12/15 + πούσερ	190€
300.0237	Ηλεκτρικός πατατοκόφτης με μαχαίρι 7/10/14+ πούσερ	450€
300.0251	Μαχαίρι + πούσερ Νο10mm	30€
300.0252	Μαχαίρι + πούσερ Νο12mm	30€
300.0253	Μαχαίρι + πούσερ Νο15mm	30€

## XP Softcooker

- Ένδειξη θερμοκρασία εργασίας
- Κατασκευή από ανοξείδωτο χάλυβα
- Πέντε (5) μνήμες προγραμμάτων
- IP X3 προστασίας
- Ενδεικτικές χρήσεις GN 1/1 & 2/1
- Αργό βράσιμο εν κενώ στο νερό
- Υψηλής ακρίβειας θερμομότρο με έλεγχο της θερμοκρασίας
- Εφαρμόζεται σε δοχείο με μέγιστο βάθος 16,5cm με τη βοήθεια σφικτήρα
- Αντλία κυκλοφορίας για καλύτερη ανάμιξη του προϊόντος
- Σε περίπτωση λειτουργίας του μηχανήματος εκτός υγρού απενεργοποιείται για λόγους ασφαλείας το θερμομότρο
- Αισθητήρας θερμοκρασίας για την αποφυγή υπερφόρτωσης & υπερθέρμανσης



Κωδ. 020.0801

GN 1/1 480 €



Κωδ. 020.0802

GN 2/1 570 €

CE



Ιδανικό για εστιατόρια, catering

Κωδικός	Μοντέλο	Τροφοδοσία	Ισχύς W	Θερμ/σία	Βάρος Kg	Διαστάσεις mm	Τιμή
020.0800	XP	220V/50Hz	2000	40°-115°C	4,5	A110*B105*C130*D260*E170*F170*G210	1300€

## My Cook Θερμομίξ

- Αλέθει • Κόβει • Θρυμματίζει • Ζυμώνει
- Μαγειρεύει • Ιδανικό για σάλτσες με κρεμώδη υφή

- Ημιαπαγγελματικό θερμαντικό μπλέντερ με ισχυρό μοτέρ
- Σπάτουλα, πεταλούδα μίξερ με διάτρητο καλάθι
- Minicooker με ζυγό 5Kg και απόβαρο
- Επιλογή ταχύτητα
- Ποτενσιόμετρο για μαγείρεμα στους 120°
- Πρακτικό 2Lt ανοξείδωτο μπουλ
- Αποσπώμενο μαχαίρι για εύκολο καθάρισμα
- Καπάκι ασφαλείας
- Κάδος μέτρησης σε gr
- Πρόγραμμα λαχανικών
- Με επαγωγή θερμότητας που μειώνει την επιθυμητή θερμοκρασία στο μισό χρόνο.



Ιδανικό για εστιατόρια, ζαχαροπλαστεία, catering



CE

Κωδικός	Μοντέλο	Τροφοδοσία	Ισχύς	Λίτρα	Ταχύτητες	Βάρος	Διαστάσεις mm	Τιμή
020.0710	My cook	220V/50Hz	800W	2	10	9Kg	360*300*290	1700€

## SVC-150FS Sous Vide Cicculator

### Περιγραφή

Μηχάνημα μαγειρέματος με την μέθοδο Sous Vide. Με σύστημα κυκλοφορίας νερού 360°, το sous vide θερμαίνει το νερό με ασφαλή και ομοιόμορφο τρόπο, θερμαίνοντας γρήγορα το νερό στην επιθυμητή θερμοκρασία. Ο σχεδιασμός του με πίσω γάντζο είναι κατάλληλος για εφαρμογή σε πολλούς τύπους δοχείων. Εύκολο στη χρήση στην κουζίνα ή στο σπίτι. Απλώς σφραγίστε τα τρόφιμα σε μια σακούλα κενού και μετά βάλτε τα σε ένα δοχείο με νερό. Βάλτε το slow cooker στο δοχείο και προσαρμόστε την κατάλληλη ποσότητα νερού. Στη συνέχεια, ενεργοποιήστε την συσκευή, πατήστε και κρατήστε πατημένο το κουμπί «ON» και στην οθόνη θα εμφανιστεί η τρέχουσα θερμοκρασία. Χρησιμοποιήστε το +/- στον μπροστινό πίνακα για να ρυθμίσετε τη θερμοκρασία και τον χρονομετρητή. Τέλος, όταν το φαγητό φτάσει στην επιθυμητή θερμοκρασία και χρόνο, βγάλτε το και είναι έτοιμο.



Ανοίγουμε την λαστιχένια τάπα για να απελευθερώνονται οι υδρατμοί.



### Χαρακτηριστικά

- Οθόνη LED για ορατή διαδικασία και ευκολία στη χρήση.
- Διαθέτει ρυθμιζόμενο χρονομέτρο και σύστημα θερμοκρασίας.
- Είναι κατασκευασμένο εξ' ολοκλήρου από ανοξείδωτο χάλυβα.
- Ισχυρό και αδιάβροχο εργαλείο IPX7.
- Αισθητήρες θερμοκρασίας και χρονοδιακόπτης μεγάλης αντοχής
- Χρονομέτρο max 100h
- **Χωρητικότητα κάδου: 5L - 40L**
- Ταχύτητα αντλίας/κυκλοφορία: 12L/min.

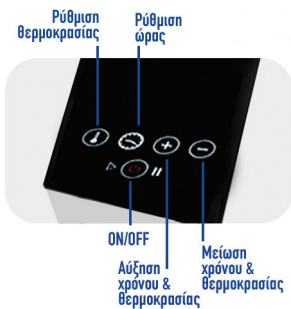

Σκανάρετε για να δείτε το video

Κωδικός	Μοντέλο	Τροφοδοσία	Ισχύς	Θερμ/σία	Βάρος	Διαστάσεις mm	Τιμή
300.5001	SVC150FS	220V/50Hz	2000W	0°-90°C	2.3Kg	90x115x356	400€

## KS100C ιδανικό για γύρο

- Προετοιμασία κρέατος σε φέτες μέσα σε λίγα δευτερόλεπτα
- Λεπίδα από ανοξείδωτο ατσάλι 304
- Διακόπτη ON/OFF
- Με αντιολισθητική βάση
- Δακτύλιος προσαρμογής και βίδα για επιθυμητό πάχος
- Λειτουργεί με επαναφορτιζόμενη μπαταρία
- Διάρκεια μπαταρίας 4 ώρες
- Με προστατευτική λεπίδα & κουμπι προστασίας για υπερφόρτωση
- **Η συσκευασία περιλαμβάνει επιπλέον μία μπαταρία και μία λεπίδα**



CE



300.0285



300.0286

Κωδικός	Μοντέλο	Τροφοδοσία/ Ισχύς	Βάρος Kg	Βάθος κοπής	Παραγωγή	Διάμετρος λάμας mm	Διαστάσεις (L*W*H)mm	Τιμή
300.0280	KS100C	Battery ~12V 80W Lion	1,25	0-8mm	60Kg/h	Ø100	205*195*165	390€
300.0281	KS100T	220V/50Hz 80W	1,40	0-8mm	60Kg/h	Ø100	230*180*265	220€
300.0285	ICS Μαχαίρι Γύρου	-	-	-	-	-	-	40€
300.0286	ICS Κόπτης Κεμπap KS-100T Οδοντωτό Μαχαίρι New	-	-	-	-	-	-	50€

## KS80S ιδανικό για γύρο

Στροφές: 8000rpm



Κωδικός	Μοντέλο	Τροφοδοσία/Ισχύς	Βάρος Kg	Διάμετρος λάμας mm	Διαστάσεις (L*W*H)mm	Τιμή
300.0282	KS80S	220V/50Hz/ 80W	3,8	Ø80	315*230*125	500€
300.0283	Straight Κοπτικό Kebab KS80S Μαχαίρι Ισιο New	-	-	-	-	70€
300.0284	Straight Κοπτικό Kebab KS80S Μαχαίρι Οδοντωτό New	-	-	-	-	80€

**KT-S**



Είναι ασφαλώς μονωμένο από το ηλεκτρικό ρεύμα με μόνωση που αντέχει ως 4.000 volt.

Πλήρως προστατευμένο από νερά και υγρασία.

Το μοτέρ είναι συνεχούς λειτουργίας. Μπορεί να τοποθετηθεί σε πρίζα με γείωση ή χωρίς, δεν υπάρχει κανένας κίνδυνος.

Το κάλυμμα του εύκαμπτου άξονα μετάδοσης κίνησης, αποτελείται από δυο στρώματα αστάλι, ένα στρώμα μονωτικού υλικού και ένα στρώμα πλαστικού. Τα ρουλεμάν στη κορυφή του εργαλείου, με τα οποία καθαρίζεται το ψάρι είναι αδιάβροχα και στεγανά. Όλα τα εξωτερικά μέρη του μηχανήματος είναι ανοξείδωτα. Λειτουργεί με όλους τους κανονισμούς ασφαλείας και προστασίας για το χρήστη.

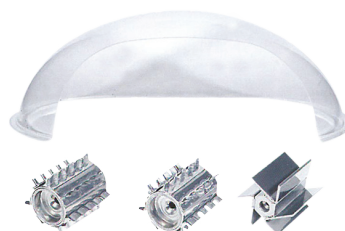

Κωδικός	Μοντέλο	Τροφοδοσία	Ισχύς	Διαστάσεις mm	Βάρος	Τιμή
105.0010	KT-S	220-240V/50-60Hz	0.18kW	350*210*250	10Kg	2100€

## Στεγνωτήριο για σαλάτες

- Ιδανικό για μαρούλια
- Κάδος 12Lt - 25Lt
- Με προδιαγραφές υγιεινής τροφίμων
- Διαθέσιμα χρώματα: Πορτοκαλί και Πράσινο



Κωδικός	Μοντέλο	Χωρητικότητα	Διαστάσεις	Τιμή
300.0211	JD-S338	12L/2.64 Gallons	320*435	150 €
300.0212	JD-S339	25L/5.5 Gallons	420*515	170 €



## CL6.2 κρεμαστή ή επιτοίχια

Μυγοπαγίδες με εξαιρετικό design και με την δυνατότητα τοποθέτησης δύο τρόπων.

**Κρεμαστή (50-60m<sup>2</sup>) και επιτοίχια.**

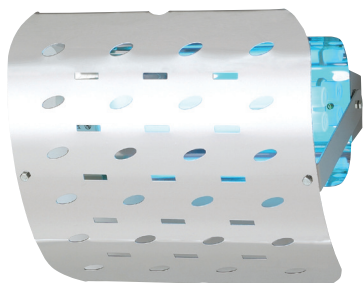

	CL6.2	ΚΟΛΛΑ	ΛΑΜΠΑ
Κωδικός	104.0011	104.0010	-
Κάλυψη	60m <sup>2</sup>	-	-
Διαστάσεις mm	260x245x145	-	-
Κόλλα	265x220mm	265x220mm	--
Βάρος	1.7Kg	-	-
Ισχύς	0.025kW	-	0.018kW
Τροφοδοσία	220V/50Hz		220V/50Hz
Τιμή	190,00 €	8,00 €	

## CL16.3 κρεμαστή ή επιτοίχια

Μυγοπαγίδες με εξαιρετικό design και με την δυνατότητα τοποθέτησης δύο τρόπων.

**Κρεμαστή (100-120m<sup>2</sup>) και επιτοίχια.**

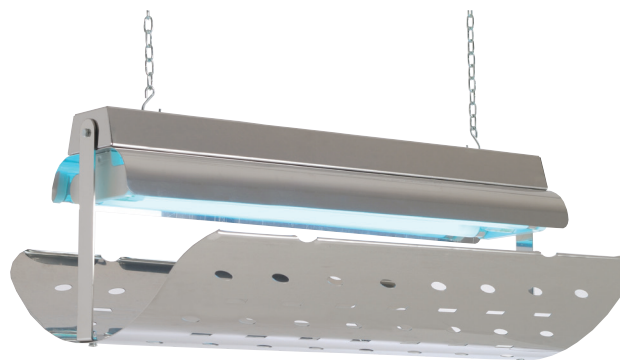

	CL16.3	ΚΟΛΛΑ	ΛΑΜΠΑ
Κωδικός	104.0014	104.0013	-
Κάλυψη	120m <sup>2</sup>	-	-
Διαστάσεις mm	490x312x200	-	-
Κόλλα	450x370mm	450x370mm	--
Βάρος	3.3Kg	-	-
Ισχύς	0.03kW	-	0.015kW
Τροφοδοσία	220V/50Hz		220V/50Hz
Τιμή	210,00 €	10,00 €	

## HS-S46

- Με βαλβίδα για βελτιωμένη υγιεινή
- Εύκολη εγκατάσταση
- Ανθεκτική κατασκευή
- Νιπτήρας 304 & 1.0mm
- **Με λειτουργία hands-free/ποδοκίνητο**



CE

Κωδικός	Μοντέλο	Διαστάσεις mm	Τιμή
300.0176	HS-S46	460*460*H950	400€

## HS-1

- Με βαλβίδα για βελτιωμένη υγιεινή
- Εύκολη εγκατάσταση
- Ανθεκτική κατασκευή
- **Με λειτουργία hands-free**



CE

Κωδικός	Μοντέλο	Διαστάσεις mm	Τιμή
300.0170	HS-1	595*420*380	230€

## Κάδος inox

Κάδος inox με πεντάλ & ρόδες

- 50LT
- 100LT



Κωδικός	Μοντέλο	Διαστάσεις mm	Βάρος	Τιμή
300.0174	Dynamic 50A Κάδος Inox 50Lt με πενταλ & ρόδες	ø350*600	8,7Kg	180€
300.0175	Dynamic 100A Κάδος Inox 100Lt με πενταλ & ρόδες	ø450*700	9.35Kg	200€

*Στις τιμές δε συμπεριλαμβάνεται Φ.Π.Α. Οι τιμές μπορεί να αλλάξουν χωρίς προειδοποίηση.  
Η εταιρεία δε φέρει καμία ευθύνη για τυχόν τυπογραφικά λάθη*





Βίτρινες  
Θερμαινόμενες

Βίτρινες  
Ψυχόμενες

Ψύγεία

## Θερμαινόμενη επιτραπέζια βιτρίνα



### Χαρακτηριστικά

- Ρυθμιζόμενος έλεγχος θερμοκρασίας
- Ανοξειδωτο μπροστινό μέρος
- Γυάλινη καμπυλωτή πρόσοψη
- Γυάλινες συρόμενες πίσω πόρτες

### Τεχνικά χαρακτηριστικά

Είδος βιτρίνας	Θερμαινόμενη
Πόρτες	2
Τροφοδοσία (V/Hz)	230/50
Τύπος πόρτας	Συρόμενη
Σύστημα θέρμανσης	Αντίσταση

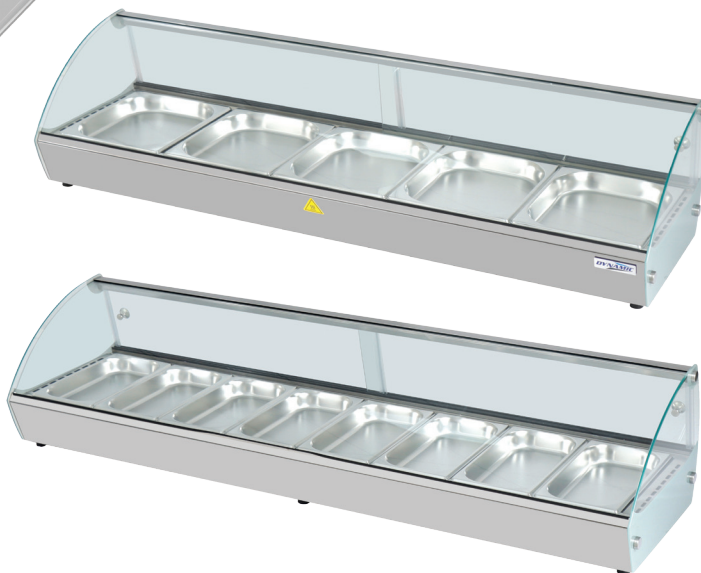

	RTF3	RTF5	RTF8
Κωδικός	300.0927	300.0928	300.0929
Διαστάσεις mm	862*420*336	1394*420*336	1483*420*336
Χωρητικότητα	51L	85L	90L
Εσωτ. Θερμοκρασία	30~90°C	30~90°C	30~90°C
Ισχύς (W)	500	1000	1000
Ράφια	3 1/2GN-40	5 1/2GN-40	8 1/2GN-40
Τιμή	750€	940€	1050€



## Θερμαινόμενη επιτραπέζια βιτρίνα

### Χαρακτηριστικά

- Ανοξείδωτη κατασκευή με αντιολισθητικά πόδια
- Συρόμενες πόρτες
- Με 3 σταθερά ράφια
- Φωτισμός LED
- Χειροκίνητος ρυθμιστής θερμοκρασίας με ένδειξη



### Τεχνικά χαρακτηριστικά

<b>Είδος βιτρίνας</b>	Θερμαινόμενη
<b>Πόρτες</b>	2
<b>Τροφοδοσία (V/Hz)</b>	230/50
<b>Τύπος πόρτας</b>	Συρόμενη
<b>Σύστημα θέρμανσης</b>	Αντίσταση

	FDW-701	FDW-702	FDW-703
<b>Κωδικός</b>	300.0923	300.0924	300.0925
<b>Διαστάσεις mm</b>	370*450*590	630*450*590	890*450*590
<b>Χωρητικότητα</b>	-	-	-
<b>Εσωτ. Θερμοκρασία</b>	30~85°C	30~85°C	30~85°C
<b>Ισχύς (W)</b>	1000	1200	1500
<b>Ράφια</b>	3	3	3
<b>Τιμή</b>	340€	430€	570€

## Θερμαινόμενη επιτραπέζια βιτρίνα

### Χαρακτηριστικά

- Σωλήνας θέρμανσης
- Φωτισμός LED
- Χειροκίνητος ρυθμιστής θερμοκρασίας με ένδειξη
- Ανοξείδωτη βάση
- Με διπλά τζάμια
- Με 2 ράφια ρυθμιζόμενα



### Τεχνικά χαρακτηριστικά

Είδος βιτρίνας	Θερμαινόμενη
Πόρτες	2
Τροφοδοσία (V/Hz)	220~240/50
Τύπος πόρτας	Συρόμενη
Σύστημα θέρμανσης	Αντίσταση

	GN-660HRT	GN-900HRT	GN-1200HRT
Κωδικός	300.0945	300.0946	300.0948
Διαστάσεις mm	660*530*730	900*530*730	1200*530*730
Χωρητικότητα	102	140	190
Εσωτ. Θερμοκρασία	40~65°C	40~65°C	40~65°C
Ισχύς (W)	450	460	910
Ράφια	2	2	2
Τιμή	850€	930€	1.150€



## Θερμαινόμενη επιτραπέζια βιτρίνα

### Χαρακτηριστικά

- Σωλήνας θέρμανσης
- Φωτισμός LED
- Χειροκίνητος ρυθμιστής θερμοκρασίας με ένδειξη
- Ανοξείδωτη βάση
- Με διπλά τζάμια
- Με 2 ράφια ρυθμιζόμενα



### Τεχνικά χαρακτηριστικά

Είδος βιτρίνας	Θερμαινόμενη
Πόρτες	2
Τροφοδοσία (V/Hz)	220~240/50
Τύπος πόρτας	Συρόμενη
Σύστημα ψύξης	Αντίσταση



	GN-660HRT	GN-900HRT	GN-1200HRT
Κωδικός	300.0921	300.0920	300.0912
Διαστάσεις mm	660*530*730	900*530*730	1200*530*730
Χωρητικότητα	102	140	190
Εσωτ. Θερμοκρασία	40~65°C	40~65°C	40~65°C
Ισχύς (W)	450	460	910
Ράφια	2	2	2
Τιμή	850€	930€	1.150€

## Ψυχόμενη επιτραπέζια βιτρίνα

### Χαρακτηριστικά

- Ανοξείδωτη βάση
- Φωτισμός LED
- Ηλεκτρονικός θερμοστάτης
- Με διπλά τζάμια
- Με 2 ρυθμιζόμενα ράφια



### Τεχνικά χαρακτηριστικά

<b>Είδος βιτρίνας</b>	Ψύξη
<b>Ψυκτικό υγρό</b>	R290
<b>Πόρτες</b>	2
<b>Τροφοδοσία (V/Hz)</b>	220~240/50
<b>Τύπος πόρτας</b>	Συρόμενη
<b>Σύστημα ψύξης</b>	Βεβιασμένη Ψύξη

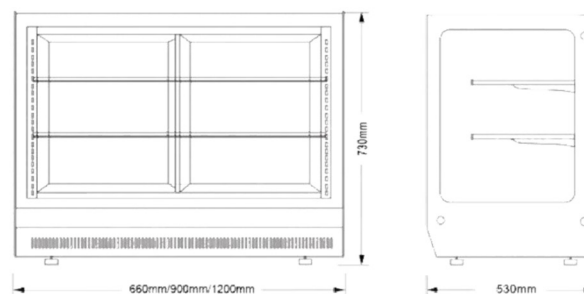

	GN-660RT	GN-900RT	GN-1200RT
<b>Κωδικός</b>	300.0911	300.0910	300.0922
<b>Διαστάσεις mm</b>	660*530*730	900*530*730	1200*530*730
<b>Χωρητικότητα</b>	102	140	190
<b>Εσωτ. Θερμοκρασία</b>	2~8°C	2~8°C	2~8°C
<b>Ισχύς (W)</b>	250	350	360
<b>Ράφια</b>	2	2	2
<b>Τιμή</b>	1.050€	1.140€	1.360€



## Ψυχόμενη επιτραπέζια βιτρίνα

### Χαρακτηριστικά

- Ανοξείδωτη βάση
- Φωτισμός LED
- Ηλεκτρονικός θερμοστάτης
- Με διπλά τζάμια
- Με 2 ρυθμιζόμενα ράφια



### Τεχνικά χαρακτηριστικά

Είδος βιτρίνας	Ψύξη
Ψυκτικό υγρό	R290
Πόρτες	2
Τροφοδοσία (V/Hz)	220~240/50
Τύπος πόρτας	Συρόμενη
Σύστημα ψύξης	Βεβιασμένη Ψύξη

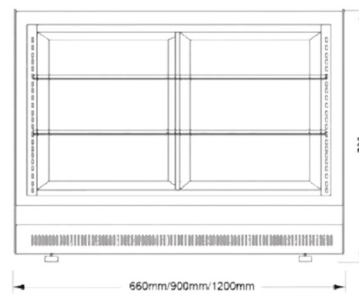

	GN-660RT	GN-900RT	GN-1200RT
Κωδικός	300.0944	300.0947	300.0949
Διαστάσεις mm	660*530*730	900*530*730	1200*530*730
Χωρητικότητα	102	140	190
Εσωτ. Θερμοκρασία	2~8°C	2~8°C	2~8°C
Ισχύς (W)	250	350	360
Ράφια	2	2	2
Τιμή	1.050€	1.140€	1.360€



## Βιτρίνα Salad bar



**GN-1130SB**

### Χαρακτηριστικά

- Ανοξείδωτη βάση
- Φωτισμός LED
- Ψηφιακός ρυθμιστής θερμοκρασίας
- Με G/N 1/3

### Τεχνικά χαρακτηριστικά

<b>Είδος βιτρίνας</b>	Ψύξη
<b>Ψυκτικό υγρό</b>	R290/600a
<b>Τροφοδοσία (V/Hz)</b>	230/50
<b>Σύστημα ψύξης</b>	Βεβιασμένη Ψύξη

	<b>GN-1130SB</b>	<b>GN-1305SB</b>	<b>GN-1480SB</b>	<b>GN-1655SB</b>	<b>GN-1830SB</b>
<b>Κωδικός</b>	300.0931	300.0932	300.0933	300.0934	300.0935
<b>Διαστάσεις mm</b>	1130*395*435	1305*395*435	1480*395*435	1655*395*435	1830*395*435
<b>Χωρητικότητα</b>	42L	52L	62L	72L	82L
<b>Εσωτ. Θερμοκρασία</b>	2~12°C	2~12°C	2~12°C	2~12°C	2~12°C
<b>Ισχύς (W)</b>	130	135	142	150	165
<b>Λεκανάκια</b>	4	5	6	7	8
<b>Τιμή</b>	700€	750€	800€	900€	1000€





**GN-1305SB**  
5 θέσεων

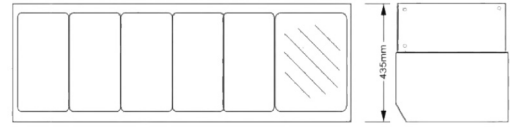

**GN-1480SB**  
6 θέσεων

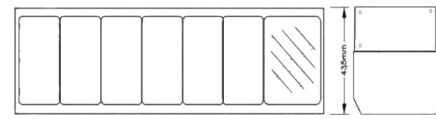

**GN-1655SB**  
7 θέσεων

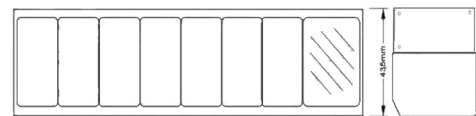

**GN-1830SB**  
8 θέσεων

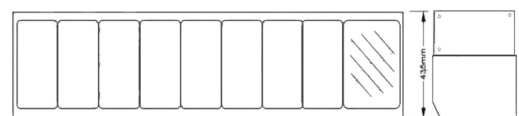

## Βιτρίνα Ψυχόμενη Επιτραπέζια



### Χαρακτηριστικά

- Μπροστινό επίπεδο γυαλί
- Συρόμενες πόρτες
- Φωτισμός LED
- Ψηφιακός ρυθμιστής θερμοκρασίας με οθόνη
- Εξατμιστής με λεκανάκι στο πάνω μέρος για τη συλλογή συμπυκνωμάτων
- 1/3GN

### Τεχνικά χαρακτηριστικά

Είδος βιτρίνας	Ψύξη
Ψυκτικό υγρό	R290
Τροφοδοσία (V/Hz)	230/50
Σύστημα ψύξης	Στατική Ψύξη

	FS-44L-2	FS-64L-2	FS-84L-2
Κωδικός	300.0941	300.0942	300.0943
Διαστάσεις mm	1131*395*375	1307*395*375	1483*395*375
Ράφια	4*1/3 GN	5*1/3 GN	6*1/3 GN
Εσωτ. Θερμοκρασία	2~12°C	2~12°C	2~12°C
Ισχύς (W)	180	180	180
Βάρος	43Kg	47Kg	51Kg
Τιμή	900€	960€	1100€



## Ψυχόμενη επιτραπέζια βιτρίνα



### Χαρακτηριστικά

- Εσωτερικός φωτισμός LED
- Ψηφιακός ρυθμιστής θερμοκρασίας με οθόνι
- Ρυθμιζόμενα ράφια επενδυμένα με PVC
- Διπλό τζάμι σε όλες τις πλευρές
- Συμπυκνωτής χωρία ανάγκη συντήρησης
- Αεριζόμενο σύστημα ψύξης
- Αυτόματη απόψυξη
- Αεραγωγός έξω από το τζάμι για την απομάκρυνση του νερού συμπύκνωσης



	FT-68L
Κωδικός	300.0918
Διαστάσεις mm	452*406*893
Χωρητικότητα	68L
Εσωτ. Θερμοκρασία	0~12°C
Ισχύς (W)	245/250
Ράφια	3
Τιμή	550€

### Τεχνικά χαρακτηριστικά

Είδος βιτρίνας	Ψύξη
Ψυκτικό υγρό	R290
Τροφοδοσία (V/Hz)	220~240/50
Τύπος πόρτας	Συρόμενη
Σύστημα ψύξης	Βεβιασμένη Ψύξη

## Βιτρίνα Suchi Ψυχόμενη Επιτραπέζια



### Χαρακτηριστικά

- Φωτισμός LED στην κορυφή
- Ψηφιακός ρυθμιστής θερμοκρασίας με οθόνη
- Συρόμενες πόρτες
- Γυάλινη καμπυλωτή πρόσοψη
- Εξατμιστής με λεκανάκι στο πάνω μέρος για τη συλλογή συμπυκνωμάτων

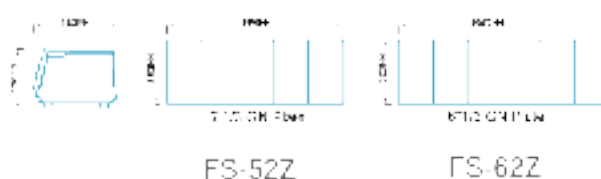

	FS-52Z	FS-62Z
<b>Κωδικός</b>	300.0936	300.0937
<b>Διαστάσεις mm</b>	1352*425*295	1529*425*295
<b>Ράφια</b>	5*1/3 GN	6*1/3 GN
<b>Εσωτ. Θερμοκρασία</b>	2~12°C	2~12°C
<b>Ισχύς (W)</b>	180	180
<b>Βάρος</b>	42Kg	44Kg
<b>Τιμή</b>	860€	1000€

### Τεχνικά χαρακτηριστικά

<b>Είδος βιτρίνας</b>	Ψύξη
<b>Ψυκτικό υγρό</b>	R290
<b>Τροφοδοσία (V/Hz)</b>	230/50
<b>Σύστημα ψύξης</b>	Στατική Ψύξη

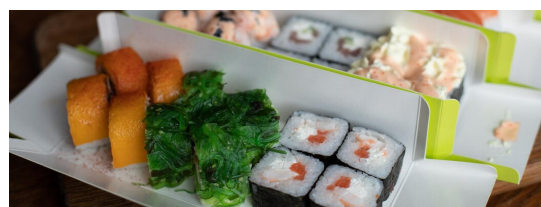

## Βιτρίνα Suchi Ψυχόμενη Επιτραπέζια



### Χαρακτηριστικά

- Κατασκευή ανοξείδωτη
- Φωτισμός LED
- Αθόρυβη λειτουργία
- Συμπιεστής υψηλής ποιότητας
- Ψηφιακός ρυθμιστής θερμοκρασίας
- Με λεκανάκια 1/3

### Τεχνικά χαρακτηριστικά

<b>Είδος βιτρίνας</b>	Ψύξη
<b>Ψυκτικό υγρό</b>	R290/600a
<b>Τροφοδοσία (V/Hz)</b>	230/50
<b>Σύστημα ψύξης</b>	Στατική Ψύξη



	GN-42	GN-52	GN-62
<b>Κωδικός</b>	300.0915	300.0916	300.0917
<b>Διαστάσεις mm</b>	1160*420*315	1340*420*315	1510*420*315
<b>Χωρητικότητα</b>	4*1/3 GN	5*1/3 GN	6*1/3 GN
<b>Εσωτ. Θερμοκρασία</b>	0~12°C	0~12°C	0~12°C
<b>Ισχύς (W)</b>	125	135	145
<b>Χωρητικότητα</b>	42L	52L	62L
<b>Τιμή</b>	750€	800€	1000€

## EC-450W



### Χαρακτηριστικά

- Ρυθμιζόμενα ράφια
- Συμπυκνωτής χωρίς ανάγκη συντήρησης
- Αεριζόμενο σύστημα ψύξης
- Αυτόματη απόψυξη
- Αεραγωγός έξω από το τζάμι για την απομάκρυνση του νερού συμπύκνωσης



	EC-450W
Κωδικός	300.0938
Διαστάσεις mm	660*650*2050
Χωρητικότητα	450L
Εσωτ. Θερμοκρασία	0~10°C
Ισχύς	220V/50Hz
Ράφια	4
Τιμή	1.100€



### Τεχνικά χαρακτηριστικά

Είδος βιτρίνας	Ψύξη
Ψυκτικό υγρό	R290/90g
Τροφοδοσία (V/Hz)	230/50
Σύστημα ψύξης	Βεβιασμένη Ψύξη

## DB-420C



### Χαρακτηριστικά

- Πλαστικό πλαίσιο φυγείου
- Ανοιγόμενη πόρτα με αυτόματο κλείσιμο
- Εσωτερικός φωτισμός LED στο επάνω μέρος
- Ρυθμιζόμενα ράφια
- Ψηφιακός ρυθμιστής θερμοκρασίας
- Μπροστινό επίπεδο γυαλί
- Με ροδάκια



	DB-420C
Κωδικός	300.0930
Διαστάσεις mm	620*700*2150
Χωρητικότητα	420L
Εσωτ. Θερμοκρασία	0~10°C
Ισχύς	230
Ράφια	4
Βάρος	47Kg
Τιμή	1100€

### Τεχνικά χαρακτηριστικά

Είδος βιτρίνας	Ψύξη
Ψυκτικό υγρό	R290
Τροφοδοσία (V/Hz)	230/50
Σύστημα ψύξης	Στατική Ψύξη

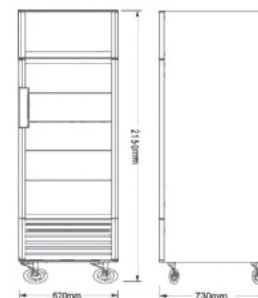

## Back Bar Cooler Inox

### Χαρακτηριστικά

- Ανοιξιδωτη πόρτα
- Εσωτερικά με ανάγλυφο αλουμίνιο
- Με 2 ρυθμιζόμενα ράφια
- Φωτισμός LED



GN-126L

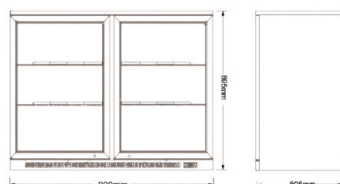
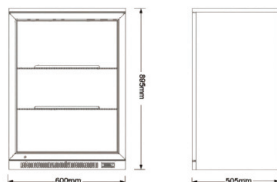

GN-220L



GN-320L

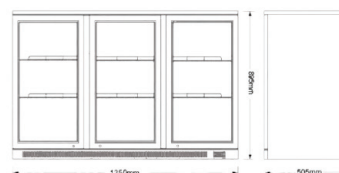

### Τεχνικά χαρακτηριστικά

Είδος βιτρίνας	Ψύξη
Ψυκτικό υγρό	R290/600a
Πόρτες	1/2/3
Τροφοδοσία (V/Hz)	220~240/50
Σύστημα ψύξης	Βεβαιασμένη Ψύξη

	GN-126L	GN-220L	GN-220LS	GN-320L	GN-320LS
Κωδικός	300.0905	300.0906	300.0907	300.0908	300.0909
Διαστάσεις mm	600*505*895	900*505*895	1335*505*895	900*505*895	1335*505*895
Χωρητικότητα	126	220	320	320	320
Εσωτ. Θερμοκρασία	2~8°C	2~8°C	2~8°C	2~8°C	2~8°C
Ισχύς (W)	250	280	350	350	350
Ράφια	2	2	2	2	2
Πόρτες	1 Ανοιγόμενη	2 Ανοιγόμενες	2 Συρόμενες	3 Ανοιγόμενες	3 Συρόμενες
Τιμή	1120€	1.170€	1.500€	1.330€	1.420€



## Back Bar Cooler (Regular)

### Χαρακτηριστικά

- Συρόμενη πόρτα / Πόρτα με μεντεσέδες
- Εσωτερικά με ανάγλυφο αλουμίνιο
- Με 2 ρυθμιζόμενα ράφια
- Φωτισμός LED



GN-220H



GN-126H

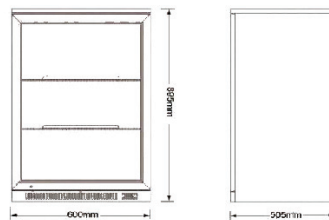

GN-320H

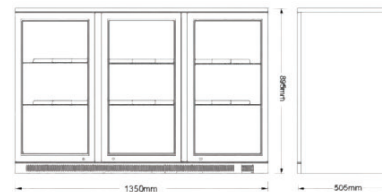
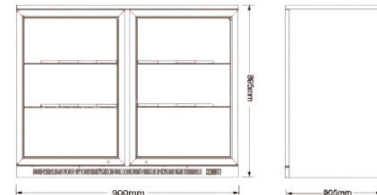

### Τεχνικά χαρακτηριστικά

Είδος βιτρίνας	Ψύξη
Ψυκτικό υγρό	R290/600a
Πόρτες	1/2/3
Τροφοδοσία (V/Hz)	220~240/50
Σύστημα ψύξης	Βεβιασμένη Ψύξη

	GN-220H	GN-320H	GN-220HS	GN-320HS	GN-126H
Κωδικός	300.0900	300.0901	300.0902	300.0903	300.0904
Διαστάσεις mm	900*505*895	1335*505*895	900*505*895	1335*505*895	600*505*895
Χωρητικότητα	220	320	220	320	126
Εσωτ. Θερμοκρασία	2~8°C	2~8°C	2~8°C	2~8°C	2~8°C
Ισχύς (W)	280	350	280	350	250
Ράφια	2	2	2	2	2
Πόρτες	2 Ανοιγόμενες	3 Ανοιγόμενες	2 Συρόμενες	3 Συρόμενες	1 Ανοιγόμενη
Τιμή	980€	1.190€	1.030€	1.270€	650€

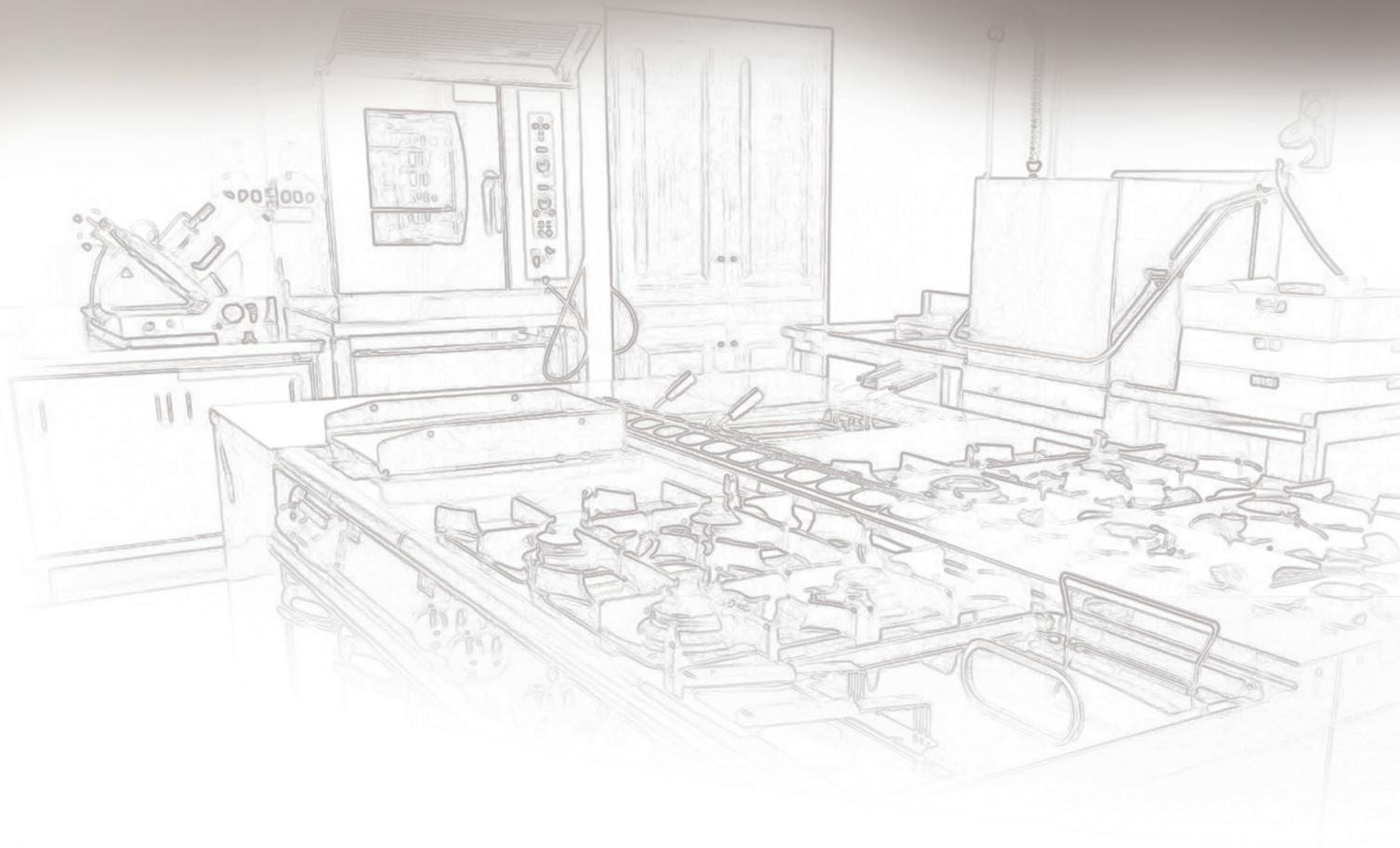



## MX2 | MX3 | MX4

Με τη **σειρά MX** το μηχάνημα θαλάμου κενού σας δεν θα είναι πλέον απλώς ένα μηχάνημα συντήρησης τροφίμων, αλλά χάρη στο καινοτόμο και διαισθητικό λογισμικό μπορείτε να δημιουργήσετε αφεψήματα ή μαρινάδες σε σύντομο χρονικό διάστημα, κρύα και ελέγχοντας όλη τη διαδικασία. Χάρη στον αισθητήρα υγρού μπορείτε να αποφύγετε ενοχλητικές διαρροές προϊόντος από τη σακούλα.



### Βασικά χαρακτηριστικά

- Οθόνη αφής LCD 5" υψηλής αντοχής
- Μνήμη micro SD 8GB
- Θύρα USB
- Θύρα αισθητήρα θερμοκρασίας
- Αφαιρούμενη στεγανωτική ράβδος
- Wi-Fi & Bluetooth
- True Vac αισθητήρας
- Έξυπνος αισθητήρας υγρού H<sub>2</sub>O
- Πρόγραμμα καθαρισμού λαδιών



### Λογισμικό

- Οι συνταγές μου
- 24 προγραμματιζόμενες συνταγές
- Συντήρηση τροφίμων χωρισμένη σε 7 κατηγορίες
- 7 επίπεδα μαριναρίσματος
- 3 επίπεδα έγχυσης
- 6 επίπεδα κατηγορίας για συσκευασία τροφίμων υπό κενό
- Δημιουργία αντιγράφων ασφαλείας με USB
- Έξυπνο εικονίδιο
- Διατίθεται σε διάφορες γλώσσες



### Προδιαγραφές

Μοντέλο	MX2	MX3	MX4
Κωδικός	103.0009		103.0011
Ηλεκτρικές τάσεις	220-50/60Hz		
Χρώματα	μπλε	-	inox
Μπάρα συγκόλλησης	Μπροστινή	Μπροστινή + πλευρική	2 πλευρικές
Μήκος συγκόλλησης	260mm	310mm/360mm	450mm
Λίτρα	7L	15L	24L
Διαστάσεις καλύμματος ανοιχτό	322x473x513mm	420x192x693mm	544x658x762mm
Διαστάσεις καλύμματος κλειστό	322x473x242,5mm	420x192x384mm	544x658x509mm
Διαστάσεις θαλάμου	270x149x179,5mm	329x386x120mm	466x456x212mm
ΑΝΤΛΙΑ ΚΕΝΟΥ	4m <sup>3</sup>	8m <sup>3</sup>	16m <sup>3</sup>
Μέγιστη απορροφούμενη ισχύς	0,4 A	0,8 A	1 μετωπική ράβδος στεγ/σης 1 διπλή ράβδος σφράγισης
Καθαρό βάρος	24Kg	32Kg	75Kg
Τιμή	3.400€		6.000€



H<sub>2</sub>O SMART™

## MX2 | Διάλεξε το χρώμα σου



### Διαστάσεις MX2

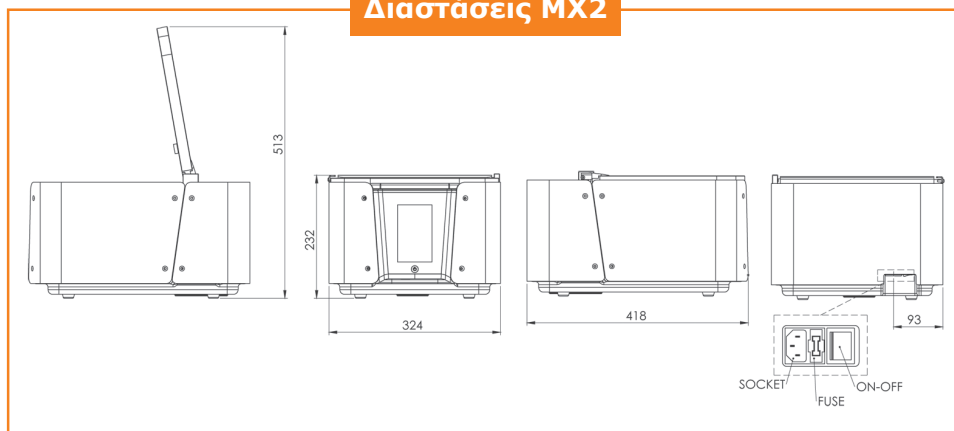

Προκαθορισμένα  
προγράμματα με  
ένα άγγιγμα



“

#### Γιατί να το επιλέξω

Η καινοτομία στις μέρες μας είναι αυτό που ξεχωρίζει πλέον κάθε επιχείρηση. Οτιδήποτε σκεφτεί, φανταστεί και θέλει να δημιουργήσει ο χρήστης μπορεί να το πετύχει μέσα από την σειρά MX της Ιταλικής εταιρίας MINIPACK. Οι ιδέες είναι πολλές η φαντασία μεγάλη και το μηχάνημα ένα MX2-MX4.



## CVE 300 | CVE 400 | CVE 500 εσωτερικής αναρρόφησης



- Ανοξείδωτο ατσάλι, στιβαρή κατασκευή
- Διάφανο καπάκι για τον έλεγχο της συσκευασίας
- **Με δυνατότητα επιλογής τριών προγραμμάτων και ένα πρόγραμμα για μαρινάδα κρέατος.**
- Πλήκτρο για έξτρα vacuum
- Διαθέτει πλήκτρο έκτακτης ανάγκης για προσωρινή διακοπή ή πλήρη διακοπή του μηχανήματος.
- Διαθέτει πλήκτρο για καθαρισμό αντλίας



Ιδανικό για συσκευαστήρα, κρέατος, ελιών, αλλαντικών, τυριών κλπ



**Προδιαγραφές**



Μοντέλο	CVE 300	CVE 400	CVE 500
Κωδικός	040.0014	040.0015	040.0016
Τροφοδοσία	220-50Hz		
Χρώματα	inox	inox	inox
Μπάρα συγκόλλησης	Μπροστινή	Μπροστινή	Μπροστινή
Μήκος συγκόλλησης	300mm	400mm	500mm
Πάχος κόλλησης	6mm	6mm	6mm
Διαστάσεις θαλάμου	310x350x160mm	410x450x200mm	520x520x220mm
ΑΝΤΛΙΑ ΚΕΝΟΥ	8m <sup>3</sup> h-OIL	20m <sup>3</sup> h-OIL	20m <sup>3</sup> h-OIL
Καθαρό βάρος	-	-	-
Τιμή	2400€	3100€	4200€

## Επιτραπέζιο

- Ανοξείδωτη κατασκευή
- Εύκολο καθάρισμα
- Προστατεύει το ηλεκτρονικό μέρος από σκουριά
- Για κάθε τύπο προϊόντος σε στερεά μορφή
- Διάφανο καπάκι για τον έλεγχο της εγγραφίας.
- **Το μηχάνημα έχει τη δυνατότητα εκτύπωσης ημερομηνίας λήξης πάνω στη σακούλα.**
- Για συσκευασία κρέατος, αλλαντικών, τυριών.



**DZ-260/PD**

**DZ-300/PD  
DZ-400/ZT**



### DZ-260/PD

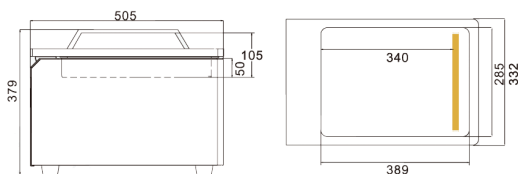

<b>Κωδικός</b>	031.0000
<b>Τροφοδοσία</b>	220V/50Hz
<b>Αντλία</b>	14.4m <sup>3</sup> /h
<b>Μήκος κόλλησης</b>	250mm
<b>Πάχος κόλλησης</b>	5mm
<b>Υψος Θαλάμου</b>	105mm
<b>Διαστάσεις Μηχανής</b>	502*330*380mm
<b>Βάρος</b>	37.2Kg
<b>Τιμή</b>	1.500€

### DZ-300/PD

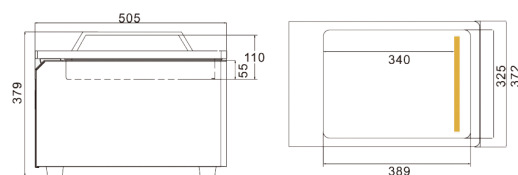

<b>Κωδικός</b>	031.0001
<b>Τροφοδοσία</b>	220V/50Hz
<b>Αντλία</b>	14.4m <sup>3</sup> /h
<b>Μήκος κόλλησης</b>	300mm
<b>Πάχος κόλλησης</b>	50mm
<b>Υψος Θαλάμου</b>	110mm
<b>Διαστάσεις Μηχανής</b>	525*400*380mm
<b>Βάρος</b>	40Kg
<b>Τιμή</b>	1.700 €

### DZ-400/ZT

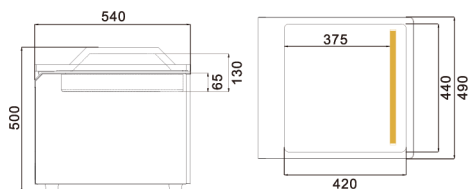

<b>Κωδικός</b>	031.0002
<b>Τροφοδοσία</b>	220V/50Hz
<b>Αντλία</b>	20m <sup>3</sup> /h
<b>Μήκος κόλλησης</b>	400mm
<b>Πάχος κόλλησης</b>	10mm
<b>Υψος Θαλάμου</b>	120mm
<b>Διαστάσεις Μηχανής</b>	540*490*500mm
<b>Βάρος</b>	62.5Kg
<b>Τιμή</b>	2.100€

## Επιτραπέζιο

- Ανοξείδωτη κατασκευή
- Εύκολο καθάρισμα
- Προστατεύει το ηλεκτρονικό μέρος από σκουριά
- Για κάθε τύπο προϊόντος σε στερεά μορφή
- Διάφανο καπάκι για τον έλεγχο της συσκευασίας.
- **Το μηχάνημα έχει τη δυνατότητα εκτύπωσης ημερομηνίας λήξης πάνω στη σακούλα.**
- Για συσκευασία κρέατος, αλλαντικών, τυριών κλπ.



### DZ-400/ZT20

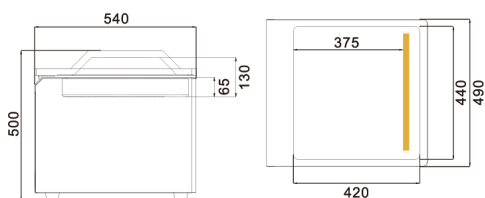

**DZ-400/ZT20 διατίθεται με αέριο**

Κωδικός	031.0003
Τροφοδοσία	220V/50Hz
Αντλία	20m <sup>3</sup> /h
Μήκος κόλλησης	400mm
Πάχος κόλλησης	10mm
Υψος Θαλάμου	200mm
Διαστάσεις Μηχανής	540*490*500mm
Βάρος	62.5Kg
Τιμή	2.300€

### DZ-450/ZT

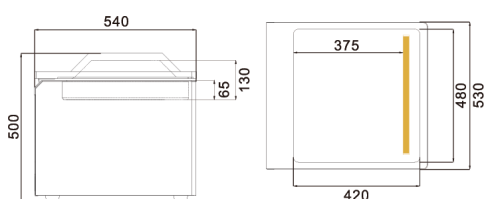

Κωδικός	031.0004
Τροφοδοσία	220V/50Hz
Αντλία	20m <sup>3</sup> /h
Μήκος κόλλησης	450mm
Πάχος κόλλησης	10mm
Υψος Θαλάμου	115mm
Διαστάσεις Μηχανής	540*490*500mm
Βάρος	70Kg
Τιμή	2.300€

### DZ-500/ZT

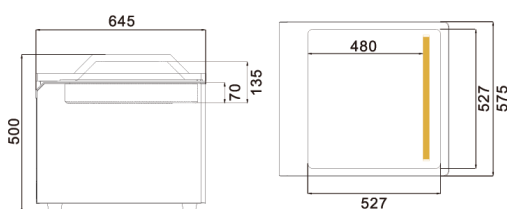

Κωδικός	031.0005
Τροφοδοσία	220V/50Hz
Αντλία	20m <sup>3</sup> /h
Μήκος κόλλησης	500mm
Πάχος κόλλησης	10mm
Υψος Θαλάμου	120mm
Διαστάσεις Μηχανής	645*575*500
Βάρος	77Kg
Τιμή	2.700€



## DZ

- Vacuum βαθύ επιτραπέζιο
- Κατασκευή από ανοξείδωτο ατσάλι για εξαιρετική αντοχή και ανθεκτικότητα
- Οθόνη LED
- Σφραγίζει γρήγορα και με ασφάλεια τις σακούλες απλές η μαγειρέματος
- Ιδανικό για συσκευασία αλλαντικών/τυριών/κρεάτων



### Προδιαγραφές

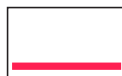

CE

Μοντέλο	DZ-400G	DZ-450A
Κωδικός	300.0133	300.0134
Τροφοδοσία	220-240V 50/60Hz (Standard)	
Αντλία	20m <sup>3</sup> /h	20m <sup>3</sup> /h
Μήκος κόλλησης	400mm	450mm
Πάχος κόλλησης	10mm	10mm
Διαστάσεις θαλάμου		
Διαστάσεις μηχανής		
Τιμή	1800€	2000€

## HVC 210T | HVC 300T | DZ 400T | DZ 500T

- Ανοξείδωτη κατασκευή
- Εύκολο καθάρισμα
- Διάφανο καπάκι για τον έλεγχο της συσκευασίας

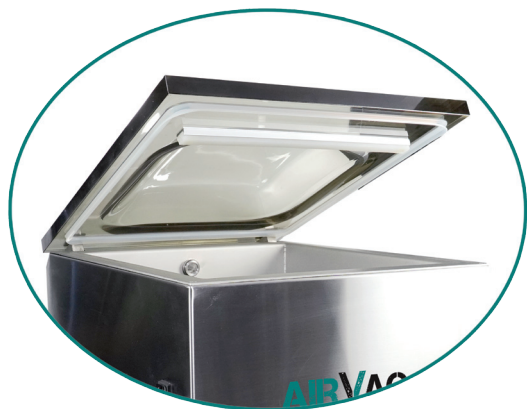

### Προγράμματα

1. Vacuum
2. Soft vacuum
3. Μαρινάρισμα
4. Εξωτερικό vacuum
5. Καθαρισμός αντλίας

**Ιδανικό για συσκευαστήρα,**  
κρέατος, ελιών, αλλαντικών, τυριών κλπ

### Panel χειρισμού



### Προδιαγραφές

Μοντέλο	HVC 210T	HVC 300T	DZ 400T	DZ 500T
Κωδικός	300.2001	300.2002	300.2003	300.2004
Τροφοδοσία	220-50Hz	220-50Hz	220-50Hz	220-50Hz
Αντλία	4m <sup>3</sup> h	10m <sup>3</sup> h	20m <sup>3</sup> h	20m <sup>3</sup> h
Μήκος συγκόλλησης	210mm	300mm	400mm	500mm
Πάχος κόλλησης	5mm	5mm	5mm	5mm
Διαστάσεις θαλάμου	240*305*75	320*380*110	406*456*190	506*556*190
Καθαρό βάρος	-	-	-	-
Τιμή	1140€	1800€	2400€	3000€

## VP-430 | VP-580A εσωτερικής αναρρόφησης



- Εξ ολοκλήρου κατασκευασμένο από ανοξείδωτο χάλυβα AISI 304
- Διάφανο καπάκι για τον έλεγχο της συσκευασίας
- Διπλή σφράγιση
- Ψηφιακός πίνακας ελέγχου
- Εύκολη αποσυναρμολόγηση της ράβδου στεγανοποίησης



Ιδανικό για συσκευαστήρα, κρέατος, ελιών, αλλαντικών, τυριών κλπ



### Προδιαγραφές



Μοντέλο	VP-430	Αέριο	VP-580A
Κωδικός	109.0001		109.0002
Τροφοδοσία	220/50Hz		220/50Hz
Χρώματα	inox		inox
Μπάρα συγκόλλησης	Μπροστινή		Μπροστινή
Μήκος συγκόλλησης	400mm		550mm
Πάχος κόλλησης	3mm*2		3mm*2
Διαστάσεις θαλάμου	430*400*200		590*400*200
ΑΝΤΛΙΑ ΚΕΝΟΥ	20m <sup>3</sup> h-OIL		20m <sup>3</sup> h-OIL
Τιμή	4.400€		5.800€

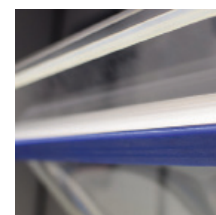

## Τροχήλατο/Επιδαπέδιο

- Ανοξειδωτη κατασκευή
- Γρήγορο, εύκολο στη χρήση
- Ηλεκτρονική ένδειξη λειτουργιών
- Για κάθε τύπο προϊόντος σε στερεά μορφή
- Διάφανο καπάκι για τον έλεγχο της συσκευασίας.
- **Το μηχάνημα έχει τη δυνατότητα εκτύπωσης ημερομηνίας λήξης πάνω στη σακούλα.**
- Για συσκευασία κρέατος, ελιών, αλλαντικών, τυριών κλπ.



### DZ-400/2E

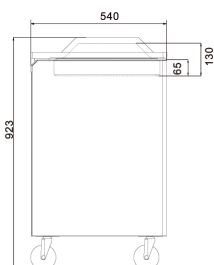

	Ρηχό	Βαθύ	Αέριο βαθύ
<b>Μοντέλο</b>	DZ-400/2E	DZ-400/2E/20	DZ-400/2E/20
<b>Κωδικός</b>	031.0006	031.0007	031.0019
<b>Τροφοδοσία</b>	220V/50Hz	220V/50Hz	220V/50Hz
<b>Αντλία</b>	20m <sup>3</sup> /h	20m <sup>3</sup> /h	20m <sup>3</sup> /h
<b>Μήκος κόλλησης</b>	400mm	400mm	400mm
<b>Πάχος κόλλησης</b>	10mm	10mm	10mm
<b>Υψος Θαλάμου</b>	160mm	200mm	200mm
<b>Βάρος</b>	70Kg	70Kg	70Kg
<b>Τιμή</b>	2.200€	2.400€	2.800€

### DZ-500/2E

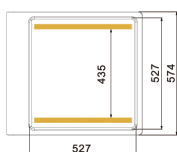
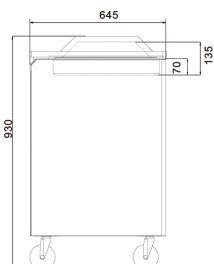

	Ρηχό	Βαθύ	Αέριο βαθύ
<b>Μοντέλο</b>	DZ-500/2E	DZ-500/2E/20	DZ-500/2E/20
<b>Κωδικός</b>	031.0008	031.0009	031.0010
<b>Τροφοδοσία</b>	220V/50Hz	220V/50Hz	220V/50Hz
<b>Αντλία</b>	20m <sup>3</sup> /h	20m <sup>3</sup> /h	20m <sup>3</sup> /h
<b>Μήκος κόλλησης</b>	500mm	500mm	500mm
<b>Πάχος κόλλησης</b>	10mm	10mm	10mm
<b>Υψος Θαλάμου</b>	160mm	200mm	200mm
<b>Βάρος</b>	97Kg	97Kg	97Kg
<b>Τιμή</b>	2.600	2.800€	3.000€

## Τροχήλατο/Επιδαπέδιο

- Ανοξειδωτη κατασκευή
- Γρήγορο, εύκολο στη χρήση
- Ηλεκτρονική ένδειξη λειτουργιών
- Για κάθε τύπο προϊόντος σε στερεά μορφή
- Διάφανο καπάκι για τον έλεγχο της συσκευασίας.
- **Το μηχάνημα έχει τη δυνατότητα εκτύπωσης ημερομηνίας λήξης πάνω στη σακούλα.**
- Για συσκευασία κρέατος, ελιών, αλλαντικών, τυριών κλπ.



### DZ-600/2E

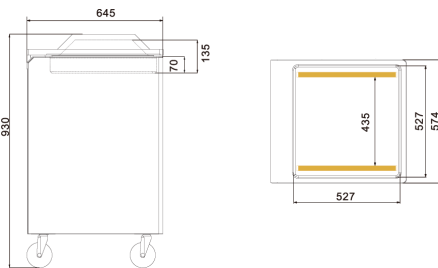

	Ρηχό	Βαθύ	Αέριο βαθύ
<b>Μοντέλο</b>	DZ-600/2E	DZ-600/2E/20	DZ-600/2E/20
<b>Κωδικός</b>	031.0012	031.0013	031.0014
<b>Τροφοδοσία</b>	380V/50Hz	380V/50Hz	380V/50Hz
<b>Αντλία</b>	40m <sup>3</sup> /h	40m <sup>3</sup> /h	40m <sup>3</sup> /h
<b>Μήκος κόλλησης</b>	600mm	2x600mm	600mm
<b>Πάχος κόλλησης</b>	10mm	10mm	10mm
<b>Υψος Θαλάμου</b>	160mm	200mm	200mm
<b>Βάρος</b>	151Kg	151Kg	151Kg
<b>Τιμή</b>	3.700€	4.000€	4.400€

### Αέριο βαθύ

### DZ-600E/20 βαθύ

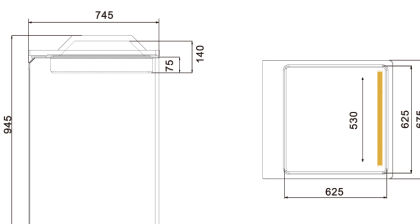

	Αέριο βαθύ
<b>Μοντέλο</b>	DZ-600E/20
<b>Κωδικός</b>	031.0016 031.00..
<b>Τροφοδοσία</b>	380V/50Hz 380V/50Hz
<b>Αντλία</b>	40m <sup>3</sup> /h 40m <sup>3</sup> /h
<b>Μήκος κόλλησης</b>	600mm 600mm
<b>Πάχος κόλλησης</b>	10mm 10mm
<b>Υψος Θαλάμου</b>	200mm 200mm
<b>Βάρος</b>	151Kg 151Kg
<b>Τιμή</b>	4.000€ 4.400€

## Διπλού θαλάμου

- Ανοξειδωτη κατασκευή
- Εύκολο καθάρισμα
- Για κάθε τύπο προϊόντος σε στερεά μορφή

**Ιδανικό για συσκευαστήρα, κρέατος, αλλαντικών, τυριών, ψαριών, ξηρών καρπών**



### DZ-500/2SA

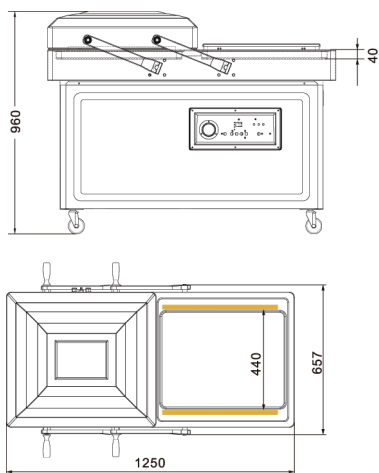

<b>Κωδικός</b>	031.0011
<b>Τροφοδοσία</b>	380V/50Hz
<b>Αντλία</b>	40m <sup>3</sup> /h*2
<b>Μήκος κόλλησης</b>	4*500mm
<b>Πάχος κόλλησης</b>	10mm
<b>Διαστάσεις Μηχανής</b>	1250*657*960mm
<b>Βάρος</b>	182Kg
<b>Τιμή</b>	5.400€

**DZ-600/2SA**

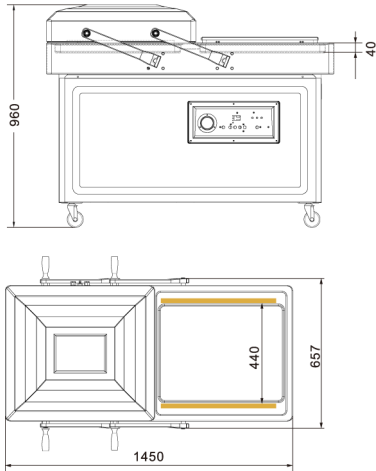

<b>Κωδικός</b>	031.0015
<b>Τροφοδοσία</b>	380V/50Hz
<b>Αντλία</b>	40m <sup>3</sup> /h
<b>Μήκος κόλλησης</b>	4*600mm
<b>Πάχος κόλλησης</b>	10mm
<b>Διαστάσεις Μηχανής</b>	1450x660x960mm
<b>Βάρος</b>	215Kg
<b>Τιμή</b>	7.000€



**DZ-700/2SB Βαθύ**

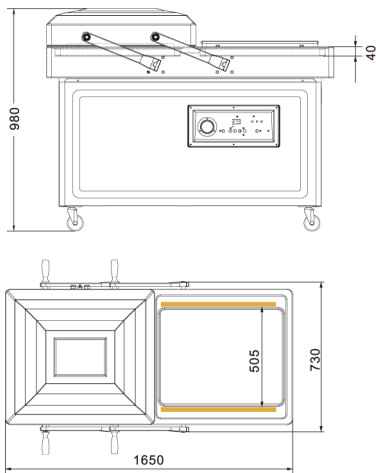

<b>Κωδικός</b>	031.0017
<b>Τροφοδοσία</b>	380V/50Hz
<b>Αντλία</b>	40m <sup>3</sup> /h (63m <sup>3</sup> /h προαιρετικά)
<b>Μήκος κόλλησης</b>	4*700mm
<b>Πάχος κόλλησης</b>	10mm
<b>Διαστάσεις Μηχανής</b>	1730x815x1045mm
<b>Βάρος</b>	330Kg
<b>Τιμή</b>	8.000€



## DZ 900/2L

- Μηχανή συσκευασίας κενού μεγάλη με δύο κάθετες ράβδους στεγανοποίησης
- Ανοξείδωτη κατασκευή
- Για κάθε τύπο προϊόντος σε στερεά μορφή
- Με ψηφιακό πάνελ και ογκομετρικό ηλεκτρονικό αισθητήρα για συνεχή έλεγχο κενού.

**Ιδανικό για συσκευαστήρα, κρέατος, αλλαντικών, τυριών, ψαριών, ξηρών καρπών**



### DZ-900/2L

CE

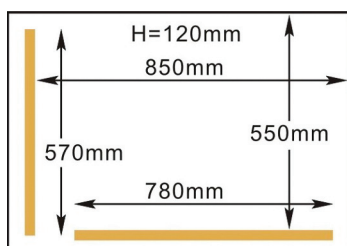

<b>Κωδικός</b>	031.0018
<b>Τροφοδοσία</b>	380V/50Hz
<b>Αντλία</b>	40m <sup>3</sup> /h
<b>Μήκος κόλλησης</b>	570*780mm
<b>Πάχος κόλλησης</b>	10μμ
<b>Διαστάσεις Θαλάμου</b>	120mm/190m <sup>3</sup> /h
<b>Διαστάσεις Μηχανής</b>	990x700x900mm
<b>Βάρος</b>	245Kg
<b>Τιμή</b>	7.800€



## Vacuum με LED οθόνη

- Μικρό επαγγελματικό με ρύθμιση vacuum κόλληση
- Χρήση auto manual
- Ευέλικτο και εύκολο στη χρήση
- Συσκευασία με σακούλα vacuum γκοφρέ
- Χρήση σακούλας απλή ή μαγειρέματος για souvide

με μία μπάρα κόλλησης



CE

### V35e

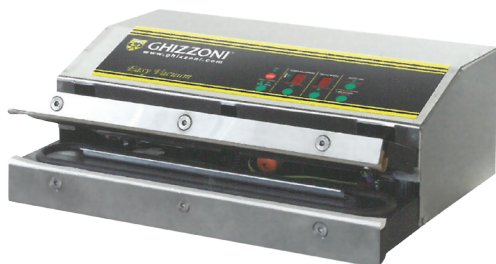

Κωδικός	107.0000
Τροφοδοσία	220V/50Hz
Αντλία	10Lt/mm
Μήκος κόλλησης	350mm
Πάχος κόλλησης	5mm
Διαστάσεις	350x260x130
Βάρος	7Kg
Τιμή	640 €

### V40e

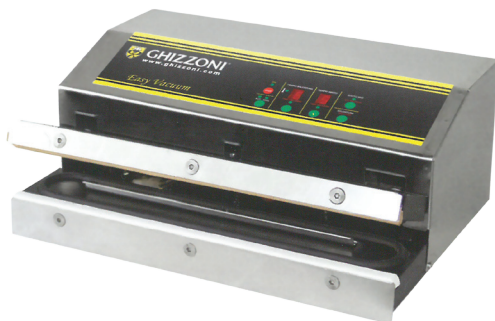

Κωδικός	107.0001
Τροφοδοσία	220V/50Hz
Αντλία	40Lt/mm
Μήκος κόλλησης	400mm
Πλάτος κόλλησης	5mm
Διαστάσεις	400x260x140
Βάρος	8Kg
Τιμή	700 €

### V45e



Κωδικός	107.0002
Τροφοδοσία	220V/50Hz
Αντλία	40Lt/mm
Μήκος κόλλησης	450mm
Πλάτος κόλλησης	5mm
Διαστάσεις	450x260x140
Βάρος	9Kg
Τιμή	720 €

## V6100

- Ενσωματωμένη αποθήκευση ρολού
- Ενσωματωμένος κόφτης
- Ενσωματωμένο αφαιρούμενο κουτί αποθήκευσης υγρών, συλλαμβάνει υγρά υπερχειλίσης.
- Μοναδικό σύστημα Easy-Lock.
- Κουμπί "SEAL TIME + " για παράταση του χρόνου σφράγισης
- Κουμπί για μαρινάρισμα, μαρινάρεται γρήγορα σε λίγα λεπτά



**Ιδανικό επίπεδο σφράγισης για υγρά τρόφιμα**

Κωδικός	Μοντέλο	Τροφοδοσία	Ισχύς	Μήκος κόλλησης	Πάχος κόλλησης	Διαστάσεις mm	Τιμή
300.0122	V6100	220V/50Hz	150W	300mm	4mm	400*140*170	230€

## VS200S Happy

Vacuum κενού αέρος από ανοξείδωτο χάλυβα, οθόνη LED, διπλή αντλία, Pulse μποτόν. Με χώρο αποθήκευσης ρολού και ενσωματωμένο κόφτη. Διπλή στεγανοποιητική ράβος. Ξεχωριστή λειτουργία κενού για ξηρά ή υγρά τρόφιμα. Η διπλή αντλία εξασφαλίζει πιο σταθερές λειτουργίες και γρηγορότερη ταχύτητα εκκένωσης. Κουμπί παλμικό για έλεγχο του χρόνου και του βαθμού εκκένωσης. Προαιρετική ταχύτητα κινητήρα (υψηλή/χαμηλή). Αποτρέπει τη διαρροή αέρα.

- Οθόνη LED
- Διπλή αντλία
- Pulse μποτόν



Κωδικός	Μοντέλο	Τροφοδοσία	Ισχύς	Μήκος κόλλησης	Πάχος κόλλησης	Διαστάσεις mm	Τιμή
300.0121	VS200S	220V/50Hz	165W	320mm	2*3mm	420*530*400	210 €

## ICS Σακούλες Vacuum Λείες

Ιδανικές για μαγείρεμα

Για 1 ώρα στους 80°C και για 30 λεπτά στους 90°C

Για 2 ώρες στους 70°C και για 15 λεπτά στους 100°C



Περιγραφή	Πάχος	Διαστάσεις	Τιμή
ICS ΣΑΚΟΥΛΕΣ VACUUM BVS	95my	12*40	10,00 €
ICS ΣΑΚΟΥΛΕΣ VACUUM BVS	95my	12*45	10,00 €
ICS ΣΑΚΟΥΛΕΣ VACUUM BVS	95my	12*60	10,00 €
ICS ΣΑΚΟΥΛΕΣ VACUUM BVS	95my	14*22	10,00 €
ICS ΣΑΚΟΥΛΕΣ VACUUM BVS	95my	14*30	10,00 €
ICS ΣΑΚΟΥΛΕΣ VACUUM BVS	95my	14*45	10,00 €
ICS ΣΑΚΟΥΛΕΣ VACUUM BVS	95my	14*60	10,00 €
ICS ΣΑΚΟΥΛΕΣ VACUUM BVS	95my	15*20	10,00 €
ICS ΣΑΚΟΥΛΕΣ VACUUM BVS	95my	15*25	10,00 €
ICS ΣΑΚΟΥΛΕΣ VACUUM BVS	95my	15*30	10,00 €
ICS ΣΑΚΟΥΛΕΣ VACUUM BVS	95my	15*35	10,00 €
ICS ΣΑΚΟΥΛΕΣ VACUUM BVS	95my	16*30	10,00 €
ICS ΣΑΚΟΥΛΕΣ VACUUM BVS	95my	17*25	10,00 €
ICS ΣΑΚΟΥΛΕΣ VACUUM BVS	95my	18*20	10,00 €
ICS ΣΑΚΟΥΛΕΣ VACUUM BVS	95my	18*25	10,00 €
ICS ΣΑΚΟΥΛΕΣ VACUUM BVS	95my	18*28	10,00 €
ICS ΣΑΚΟΥΛΕΣ VACUUM BVS	95my	20*20	10,00 €
ICS ΣΑΚΟΥΛΕΣ VACUUM BVS	95my	20*25	10,00 €
ICS ΣΑΚΟΥΛΕΣ VACUUM BVS	95my	20*30	10,00 €
ICS ΣΑΚΟΥΛΕΣ VACUUM BVS	95my	20*35	10,00 €
ICS ΣΑΚΟΥΛΕΣ VACUUM BVS	95my	20*50	10,00 €
ICS ΣΑΚΟΥΛΕΣ VACUUM BVS	95my	20*40	10,00 €
ICS ΣΑΚΟΥΛΕΣ VACUUM BVS	95my	25*25	10,00 €
ICS ΣΑΚΟΥΛΕΣ VACUUM BVS	95my	25*30	10,00 €
ICS ΣΑΚΟΥΛΕΣ VACUUM BVS	95my	25*35	10,00 €
ICS ΣΑΚΟΥΛΕΣ VACUUM BVS	95my	25*40	10,00 €
ICS ΣΑΚΟΥΛΕΣ VACUUM BVS	95my	25*60	10,00 €
ICS ΣΑΚΟΥΛΕΣ VACUUM BVS	95my	26*65	10,00 €
ICS ΣΑΚΟΥΛΕΣ VACUUM BVS	95my	30*30	10,00 €
ICS ΣΑΚΟΥΛΕΣ VACUUM BVS	95my	30*40	10,00 €
ICS ΣΑΚΟΥΛΕΣ VACUUM BVS	95my	30*45	10,00 €
ICS ΣΑΚΟΥΛΕΣ VACUUM BVS	95my	30*50	10,00 €
ICS ΣΑΚΟΥΛΕΣ VACUUM BVS	95my	30*60	10,00 €
ICS ΣΑΚΟΥΛΕΣ VACUUM BVS	95my	30*70	10,00 €
ICS ΣΑΚΟΥΛΕΣ VACUUM BVS	95my	35*35	10,00 €
ICS ΣΑΚΟΥΛΕΣ VACUUM BVS	95my	35*50	10,00 €
ICS ΣΑΚΟΥΛΕΣ VACUUM BVS	95my	35*55	10,00 €
ICS ΣΑΚΟΥΛΕΣ VACUUM BVS	95my	38*40	10,00 €
ICS ΣΑΚΟΥΛΕΣ VACUUM BVS	95my	40*40	10,00 €
ICS ΣΑΚΟΥΛΕΣ VACUUM BVS	95my	40*50	10,00 €
ICS ΣΑΚΟΥΛΕΣ VACUUM BVS	95my	40*60	10,00 €
ICS ΣΑΚΟΥΛΕΣ VACUUM BVS	95my	45*50	10,00 €
ICS ΣΑΚΟΥΛΕΣ VACUUM BVS	95my	45*60	10,00 €
ICS ΣΑΚΟΥΛΕΣ VACUUM BVS	95my	50*60	10,00 €
ICS ΣΑΚΟΥΛΕΣ VACUUM BVS	95my	50*70	10,00 €
ICS ΣΑΚΟΥΛΕΣ VACUUM BVS	95my	60*40	10,00 €
ICS ΣΑΚΟΥΛΕΣ VACUUM BVS	95my	60*70	10,00 €
ICS ΣΑΚΟΥΛΕΣ VACUUM BVS	<b>170my</b>	24*47	13,00 €
ICS ΣΑΚΟΥΛΕΣ VACUUM BVS	<b>170my</b>	25*60	13,00 €
ICS ΣΑΚΟΥΛΕΣ VACUUM BVS	<b>170my</b>	25*35	13,00 €
ICS ΣΑΚΟΥΛΕΣ VACUUM BVS	<b>170my</b>	30*40	13,00 €
ICS ΣΑΚΟΥΛΕΣ VACUUM BVS	<b>170my</b>	30*50	13,00 €



# Σακούλες Vacuum

## ICS Σακούλες Vacuum Συσκευασίας ίσιες Χρυσές & Μαύρες



### ICS Σακούλες Vacuum Μαύρες

Περιγραφή	Διαστάσεις	Τιμή
ICS ΣΑΚΟΥΛΕΣ VACUUM ΜΑΥΡΕΣ/ΔΙΑΦΑΝΕΣ BVS	15*45	20,00 €
ICS ΣΑΚΟΥΛΕΣ VACUUM ΜΑΥΡΕΣ/ΔΙΑΦΑΝΕΣ BVS	20*30	20,00 €
ICS ΣΑΚΟΥΛΕΣ VACUUM ΜΑΥΡΕΣ/ΔΙΑΦΑΝΕΣ BVS	25*25	20,00 €
ICS ΣΑΚΟΥΛΕΣ VACUUM ΜΑΥΡΕΣ/ΔΙΑΦΑΝΕΣ BVS	25*50	20,00 €
ICS ΣΑΚΟΥΛΕΣ VACUUM ΜΑΥΡΕΣ/ΔΙΑΦΑΝΕΣ BVS	30*30	20,00 €
ICS ΣΑΚΟΥΛΕΣ VACUUM ΜΑΥΡΕΣ/ΔΙΑΦΑΝΕΣ BVS	30*40	20,00 €
ICS ΣΑΚΟΥΛΕΣ VACUUM ΜΑΥΡΕΣ/ΔΙΑΦΑΝΕΣ BVS	30*50	20,00 €
ICS ΣΑΚΟΥΛΕΣ VACUUM ΜΑΥΡΕΣ/ΔΙΑΦΑΝΕΣ BVS	45*50	20,00 €
ICS ΣΑΚΟΥΛΕΣ VACUUM ΜΑΥΡΕΣ/ΔΙΑΦΑΝΕΣ BVS	65*50	20,00 €
ICS ΣΑΚΟΥΛΕΣ VACUUM ΜΑΥΡΕΣ/ΔΙΑΦΑΝΕΣ BVS	20*40	20,00 €

### ICS Σακούλες Vacuum Χρυσές

Περιγραφή	Διαστάσεις	Τιμή
ICS ΣΑΚΟΥΛΕΣ VACUUM ΧΡΥΣΕΣ/ΔΙΑΦΑΝΕΣ 95my BVS	15*35	20,00 €
ICS ΣΑΚΟΥΛΕΣ VACUUM ΧΡΥΣΕΣ/ΔΙΑΦΑΝΕΣ 95my BVS	20*25	20,00 €
ICS ΣΑΚΟΥΛΕΣ VACUUM ΧΡΥΣΕΣ /ΔΙΑΦΑΝΕΣ95my BVS	20*30	20,00 €
ICS ΣΑΚΟΥΛΕΣ VACUUM ΧΡΥΣΕΣ /ΔΙΑΦΑΝΕΣ95my BVS	25*50	20,00 €
ICS ΣΑΚΟΥΛΕΣ VACUUM ΧΡΥΣΕΣ/ΔΙΑΦΑΝΕΣ 95my BVS	30*30	20,00 €
ICS ΣΑΚΟΥΛΕΣ VACUUM ΧΡΥΣΕΣ/ΔΙΑΦΑΝΕΣ 95my BVS	30*40	20,00 €



## ICS Σακούλες Vacuum Μαγειρέματος



Ιδανικές για μαγείρεμα **Sous Vide**

- Για 4 ώρα στους 95-100°C και για 30 λεπτά στους 121°C

### ICS Σακούλες Vacuum Μαγειρέματος Γκοφρέ



Περιγραφή	Διαστάσεις	Τιμή
ICS ΣΑΚΟΥΛΕΣ VACUUM ΜΑΓΕΙΡ.ΓΚΟΦΡΕ BVB	15*20	0,20 €
ICS ΣΑΚΟΥΛΕΣ VACUUM ΜΑΓΕΙΡ.ΓΚΟΦΡΕ BVB	15*35	0,30 €
ICS ΣΑΚΟΥΛΕΣ VACUUM ΜΑΓΕΙΡ.ΓΚΟΦΡΕ BVB	20*30	0,40 €
ICS ΣΑΚΟΥΛΕΣ VACUUM ΜΑΓΕΙΡ.ΓΚΟΦΡΕ BVB	20*40	0,45 €
ICS ΣΑΚΟΥΛΕΣ VACUUM ΜΑΓΕΙΡ.ΓΚΟΦΡΕ BVB	25*35	0,50 €
ICS ΣΑΚΟΥΛΕΣ VACUUM ΜΑΓΕΙΡ.ΓΚΟΦΡΕ BVB	30*40	0,60 €

### ICS Σακούλες Vacuum Μαγειρέματος Λείες



Περιγραφή	Διαστάσεις	Τιμή
ICS ΣΑΚΟΥΛΕΣ VACUUM ΜΑΓΕΙΡΕΜΑΤΟΣ ΛΕΙΕΣ BVB	15*20	0,16 €
ICS ΣΑΚΟΥΛΕΣ VACUUM ΜΑΓΕΙΡΕΜΑΤΟΣ ΛΕΙΕΣ BVB	15*25	0,20 €
ICS ΣΑΚΟΥΛΕΣ VACUUM ΜΑΓΕΙΡΕΜΑΤΟΣ ΛΕΙΕΣ BVB	15*30	0,24 €
ICS ΣΑΚΟΥΛΕΣ VACUUM ΜΑΓΕΙΡΕΜΑΤΟΣ ΛΕΙΕΣ BVB	20*30	0,26 €
ICS ΣΑΚΟΥΛΕΣ VACUUM ΜΑΓΕΙΡΕΜΑΤΟΣ ΛΕΙΕΣ BVB	20*40	0,26 €
ICS ΣΑΚΟΥΛΕΣ VACUUM ΜΑΓΕΙΡΕΜΑΤΟΣ ΛΕΙΕΣ BVB	25*35	0,36 €
ICS ΣΑΚΟΥΛΕΣ VACUUM ΜΑΓΕΙΡΕΜΑΤΟΣ ΛΕΙΕΣ BVB	30*40	0,50 €
ICS ΣΑΚΟΥΛΕΣ VACUUM ΜΑΓΕΙΡΕΜΑΤΟΣ ΛΕΙΕΣ BVB	30*45	0,50 €
ICS ΣΑΚΟΥΛΕΣ VACUUM ΜΑΓΕΙΡΕΜΑΤΟΣ ΛΕΙΕΣ BVB	30*50	0,56 €
ICS ΣΑΚΟΥΛΕΣ VACUUM ΜΑΓΕΙΡΕΜΑΤΟΣ ΛΕΙΕΣ BVB	35*50	0,62 €
ICS ΣΑΚΟΥΛΕΣ VACUUM ΜΑΓΕΙΡΕΜΑΤΟΣ ΛΕΙΕΣ BVB	40*45	0,62 €

### ICS Σακούλες Vacuum Γκοφρέ Μαύρες

#### ICS Σακούλες Vacuum Μαύρες

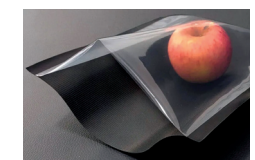

Περιγραφή	Διαστάσεις	Τιμή
ICS <b>ΣΑΚΟΥΛΕΣ</b> VACUUM ΓΚΟΦΡΕ/ΜΑΥΡΕΣ 90my BVS	15*40	0,28 €
ICS ΣΑΚΟΥΛΕΣ VACUUM ΓΚΟΦΡΕ/ΜΑΥΡΕΣ 90my BVS	20*30	0,30 €
ICS ΣΑΚΟΥΛΕΣ VACUUM ΓΚΟΦΡΕ/ΜΑΥΡΕΣ 90my BVS	25*35	0,40 €
ICS ΣΑΚΟΥΛΕΣ VACUUM ΓΚΟΦΡΕ/ΜΑΥΡΕΣ 90my BVS	30*40	0,46 €



#### ICS Ρολό Γκοφρέ Μαύρο

Περιγραφή	Διαστάσεις	Τιμή
ICS ΡΟΛΟ ΓΚΟΦΡΕ/ΜΑΥΡΟ BVS	20*6 μέτρα	12,00 €
ICS ΡΟΛΟ ΓΚΟΦΡΕ/ΜΑΥΡΟ BVS	28*6 μέτρα	15,00 €
ICS ΡΟΛΟ ΓΚΟΦΡΕ/ΜΑΥΡΟ BVS	30*6 μέτρα	16,00 €
ICS ΡΟΛΟ ΓΚΟΦΡΕ/ΜΑΥΡΟ BVS	40*6 μέτρα	18,00 €

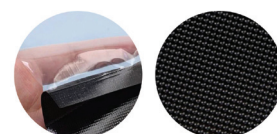

## ICS Σακούλες Vacuum Γκοφρέ



### Ιδανικές για μαγείρεμα

Για 1 ώρα στους 80°C και για 30 λεπτά στους 90°C

Για 2 ώρες στους 70°C και για 15 λεπτά στους 100°C

Περιγραφή	Διαστάσεις	Τιμή
ICS <b>ΡΟΛΟ ΓΚΟΦΡΕ</b> BVB	20*6	6,00 €
ICS <b>ΡΟΛΟ ΓΚΟΦΡΕ</b> BVB	30*6	8,00 €
ICS <b>ΡΟΛΟ ΓΚΟΦΡΕ</b> BVB	40*6	10,00 €
ICS ΣΑΚΟΥΛΕΣ VACUUM <b>ΓΚΟΦΡΕ</b> BVB	15*30	0,14 €
ICS ΣΑΚΟΥΛΕΣ VACUUM ΓΚΟΦΡΕ BVB	15*35	0,14 €
ICS ΣΑΚΟΥΛΕΣ VACUUM ΓΚΟΦΡΕ BVB	15*40	0,20 €
ICS ΣΑΚΟΥΛΕΣ VACUUM ΓΚΟΦΡΕ BVB	15*60	0,24 €
ICS ΣΑΚΟΥΛΕΣ VACUUM ΓΚΟΦΡΕ BVB	16*23	0,14 €
ICS ΣΑΚΟΥΛΕΣ VACUUM ΓΚΟΦΡΕ BVB	18*30	0,22 €
ICS ΣΑΚΟΥΛΕΣ VACUUM ΓΚΟΦΡΕ BVB	20*30	0,18 €
ICS ΣΑΚΟΥΛΕΣ VACUUM ΓΚΟΦΡΕ BVB	20*35	0,22 €
ICS ΣΑΚΟΥΛΕΣ VACUUM ΓΚΟΦΡΕ BVB	20*40	0,28 €
ICS ΣΑΚΟΥΛΕΣ VACUUM ΓΚΟΦΡΕ BVB	20*60	0,32 €
ICS ΣΑΚΟΥΛΕΣ VACUUM ΓΚΟΦΡΕ BVB	25*25	0,24 €
ICS ΣΑΚΟΥΛΕΣ VACUUM ΓΚΟΦΡΕ BVB	25*35	0,28 €
ICS ΣΑΚΟΥΛΕΣ VACUUM ΓΚΟΦΡΕ BVB	25*40	0,30 €
ICS ΣΑΚΟΥΛΕΣ VACUUM ΓΚΟΦΡΕ BVB	25*50	0,34 €
ICS ΣΑΚΟΥΛΕΣ VACUUM ΓΚΟΦΡΕ BVB	25*60	0,42 €
ICS ΣΑΚΟΥΛΕΣ VACUUM ΓΚΟΦΡΕ BVB	25*70	0,46 €
ICS ΣΑΚΟΥΛΕΣ VACUUM ΓΚΟΦΡΕ BVB	30*40	0,34 €
ICS ΣΑΚΟΥΛΕΣ VACUUM ΓΚΟΦΡΕ BVB	30*50	0,38 €
ICS ΣΑΚΟΥΛΕΣ VACUUM ΓΚΟΦΡΕ BVB	30*60	0,44 €
ICS ΣΑΚΟΥΛΕΣ VACUUM ΓΚΟΦΡΕ BVB	35*45	0,38 €
ICS ΣΑΚΟΥΛΕΣ VACUUM ΓΚΟΦΡΕ BVB	40*30	0,36 €
ICS ΣΑΚΟΥΛΕΣ VACUUM ΓΚΟΦΡΕ BVB	40*50	0,44 €
ICS ΣΑΚΟΥΛΕΣ VACUUM ΓΚΟΦΡΕ BVB	40*60	0,50 €
ICS ΣΑΚΟΥΛΕΣ VACUUM ΓΚΟΦΡΕ BVB	50*60	0,64 €
ICS ΣΑΚΟΥΛΕΣ VACUUM ΓΚΟΦΡΕ BVB	50*80	0,86 €



### Μηχανή σφραγίσματος κουτιών

Αυτός ο εξοπλισμός χρησιμοποιείται ευρέως σε συσκευασίες νωπού κρέατος, προϊόντων μαγειρεμένου κρέατος, φαστ φουντ, αρτοσκευάσματα, νουντλς ρυζιού, τυρί, προϊόντα σόγιας, υδρόβια προϊόντα, πουλερικά, φρούτα και λαχανικά κ.λπ.

1. Ανοξείδωτη κατασκευή 304
2. Το καλούπι μπορεί να αντικατασταθεί γρήγορα
3. Ηλεκτρονικό σύστημα ελέγχου θερμοκρασίας
4. Απλή και φιλική λειτουργία
5. Τα καλούπια μπορούν να προσαρμοστούν σύμφωνα με τις απαιτήσεις του πελάτη



DS-4

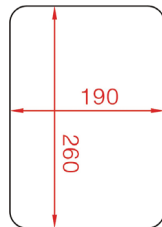

DS-5

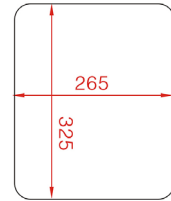

	DS-4	DS-5
<b>Κωδικός</b>	300.2007	300.2008
<b>Μέγιστο μέγεθος δίσκου (mm)</b>	260 x 190 x 100	3325x 265x 100
<b>Μέγιστο πλάτος φιλμ ρολού</b>	180mm	265mm
<b>Μέγιστη διάμετρος φιλμ σε ρολό</b>	160mm	160mm
<b>Ταχύτητα συσκευασίας</b>	7-8 φορές/λεπτό	6-8 φορές/λεπτό
<b>Τροφοδοτικό</b>	220V/50Hz	220V/50Hz
<b>Ισχύς</b>	0,6Kw	1Kw
<b>Διαστάσεις (mm)</b>	650x296x260	710x341 X 260
<b>Βάρος</b>	17Kg	25Kg
<b>Τιμή</b>	1600€	2700€



## Μηχανή συσκευασίας προϊόντων σε δισκάκια

Επιτραπέζιο μηχάνημα συσκευασίας δέρματος κενού με πίεση στο χέρι, κατάλληλο για συσκευασία μαγειρεμένων φαγητών, αλλαντικών, θαλασσινών, φαστ φουντ κ.λπ. Ο εξοπλισμός έχει συμπαγή σχεδιασμό και απλή λειτουργία. Έχει ενσωματωμένη μικρή αντλία κενού και ηλεκτρονικό σύστημα ελέγχου θερμοκρασίας. Είναι κατάλληλο για μονάδες με χαμηλές απαιτήσεις παραγωγής και μπορεί να προσφέρει συσκευασία φιλική προς το δέρμα των τροφίμων που διατηρεί την ποιότητα, τη φρεσκάδα, το χρώμα, το σχήμα και τη γεύση για καταστήματα και μονάδες επεξεργασίας τροφίμων μικρής κλίμακας στο αρχικό στάδιο.

1. Παραγωγή υλικών από ανοξείδωτο χάλυβα 304
2. Αντικαταστάσιμο καλούπι
3. Ηλεκτρονικός ελεγκτής θερμοκρασίας
4. Απλή και φιλική λειτουργία
5. Το καλούπι μπορεί να προσαρμοστεί σύμφωνα με το μέγεθος του δίσκου του πελάτη

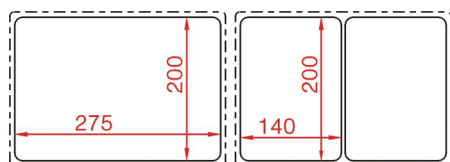

DJT-250VS

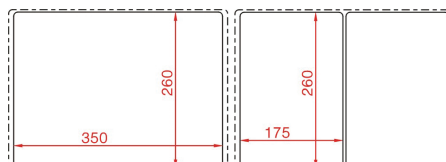

DJT-310VS

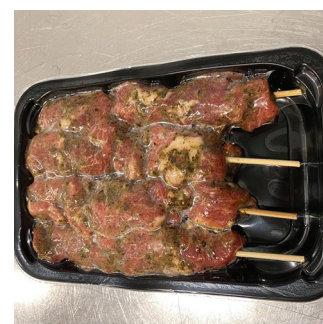

	DJT-250VS	DJT-310VS
<b>Κωδικός</b>	300.2005	300.2006
<b>Μέγιστο μέγεθος δίσκου (mm)</b>	275x200x45(x1)	350x260x45(x1)
<b>Μέγιστο πλάτος φιλμ ρολού</b>	250mm	305mm
<b>Μέγιστη διάμετρος φιλμ σε ρολό</b>	220mm	220mm
<b>Ταχύτητα συσκευασίας</b>	2φορές/λεπτό	2φορές/λεπτό
<b>Αντλία κενού</b>	10m <sup>3</sup> /h	20m <sup>3</sup> /h
<b>Τροφοδοτικό</b>	220V/50Hz	220V/50Hz
<b>Ισχύς</b>	1Kw	2Kw
<b>Διαστάσεις (mm)</b>	560x380x450	630x460x410
<b>Βάρος</b>	36 Kg	65 Kg
<b>Τιμή</b>	6000€	8000€



## Θερμοκολλητικό χειρός

- Έχει ενσωματωμένο σύστημα προστασίας για ασφάλεια
- Ο χρόνος κόλλησης είναι ρυθμιζόμενος από 0-3 δευτερ.
- Η κόλληση γίνεται αυτόματα με οπτική ένδειξη τέλους
- Ιδανικό για Super Market, Καφεκοπτεία, Συσσκευαστήρια

Μοντέλο	R300	R400
Κωδικός	020.0652	020.0653
Τροφοδοσία	220V/50HZ	220V/50HZ
Μήκος κόλλησης	300mm	400mm
Πάχος κόλλησης	2mm	2mm
Τιμή	200€	270€

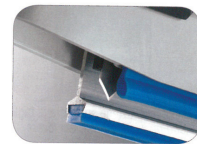

CE

## Θερμοκολλητικό χειρός

- Θερμοκολλητικό χειρός κατασκευής Κίνας
- Βαμμένο
- Στιβαρή κατασκευή
- Ο χρόνος κόλλησης ρυθμίζεται ανάλογα με τη σακούλα

Μοντέλο	X200	X300	X400	X500
Κωδικός	300.0410	300.0411	300.0412	300.0414
Τροφοδοσία	220V/50HZ	220V/50HZ	220V/50HZ	220V/50HZ
Μήκος κόλλησης	200mm	300mm	400mm	500mm
Πάχος κόλλησης	2mm	2mm	2mm	2mm
Τιμή	90€	100€	140€	180€



CE

## Θερμοκολλητικά ποδός

- Θερμοκολλητικό ποδός
- Βαριάς κατασκευής
- Ο χρόνος κόλλησης είναι ρυθμιζόμενος από 0"- 5"
- Ιδανικό για Super Market, καφεκοπτεία, συσκευαστήρια

Μοντέλο	PFS 450JT	PFS 600JT
Κωδικός	300.0413	300.0415
Τροφοδοσία	220V/50HZ	220V/50HZ
Μήκος κόλλησης	450mm	600mm
Πάχος κόλλησης	5mm	5mm
Βάρος	21Kg	24,5Kg
Τιμή	500€	520€



CE

## Συσκευή Μεμβράνης HW45

- Εύκολη και γρήγορη συσκευασία
- Κάλυμμα από ανοξείδωτο ατσάλι
- Σύστημα κοπής και στις δύο πλευρές
- Εύκολη αντικατάσταση μεμβράνης
- Σχεδιασμένο για συσκευασίες τροφίμων όπως κρέας, τυρί, ζυμαρικά, φρέσκα φρούτα και λαχανικά

<b>Μοντέλο</b>	<b>HW45</b>
<b>Κωδικός</b>	020.0657
<b>Μήκος κόλλησης</b>	450mm
<b>Διάμετρος φιλμ</b>	110mm
<b>Διάσταση</b>	560x173mm
<b>Τιμή</b>	360€

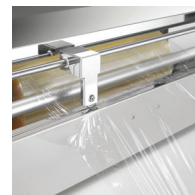

CE

## Συσκευή μεμβράνης 45K

- Εξ ολοκλήρου από Ανοξείδωτο.
- Ημιαυτόματη λειτουργία
- Σχεδιασμένο για συσκευασίες τροφίμων όπως κρέας, τυρί, ζυμαρικά, φρέσκα φρούτα και λαχανικά

<b>Μοντέλο</b>	<b>45K</b>
<b>Κωδικός</b>	020.0655
<b>Τροφοδοσία</b>	220V/50Hz
<b>Μήκος κόλλησης</b>	450mm
<b>Διάσταση πλατώ</b>	380x120mm
<b>Διάσταση</b>	470x590mm
<b>Τιμή</b>	400€

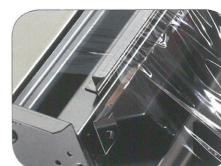

CE

## Συσκευή μεμβράνης 50K M2

- Σχεδιασμένο για συσκευασίες τροφίμων όπως κρέας, τυρί, ζυμαρικά, φρέσκα φρούτα και λαχανικά
- Εξ ολοκλήρου από Ανοξείδωτο
- Ράβδοι από ανοδιωμένο αλουμίνιο

<b>Μοντέλο</b>	<b>50K M2</b>
<b>Κωδικός</b>	020.0656
<b>Τροφοδοσία</b>	220V/50Hz
<b>Μήκος κόλλησης</b>	500mm
<b>Διάσταση</b>	590x290mm
<b>Βάρος</b>	14Kg
<b>Τιμή</b>	680€



CE

## Συσκευαστικό Μεμβράνης

- Ανοξείδωτη κατασκευή
- Σχεδιασμένο για συσκευασίες τροφίμων όπως κρέας, τυρί, ζυμαρικά, φρέσκα φρούτα και λαχανικά



IWM-550



IWM-450



Κωδικός	Μοντέλο	Τροφοδοσία	Ισχύς	Ισχύς μαχαιριού	Ισχύς θερμότητας	Ευρος θερμοκρασίας	Μήκος συγκόλλησης	Τιμή
300.0723	IWM-450	230V/50Hz	330W	80W	250W	50°C-160°C	450mm	170€
300.0722	IWM-550	230V/50Hz	400W	100W	300W	50°C-160°C	550mm	300€

## Σακουλοκλειστής

- Συσκευή κλεισίματος σακούλας
- Εύκολο στη χρήση
- Ιδανική για Αρτοποιεία, Οπωροπωλεία & Super Market



300.0401	Σακουλοκλειστής inox	30 €
300.0400	Σακουλοκλειστής μπλε	24 €
085.9540	Σακουλοκλειστής open	26 €
300.0403	Σελοτεϊπ κόκκινο	2,50 €
300.0404	Σελοτεϊπ μπλε	2,50 €

## Συσκευή Μεμβράνης

- Ανοξείδωτη συσκευή μεμβράνης
- Μηκος: 60cm
- Δέχεται έως 55cm φιλμ έως 1500 μέτρων



101.0055	200 €
----------	-------

## Μηχάνημα Συρρίκνωσης

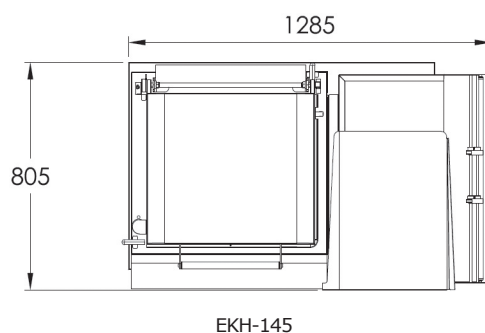
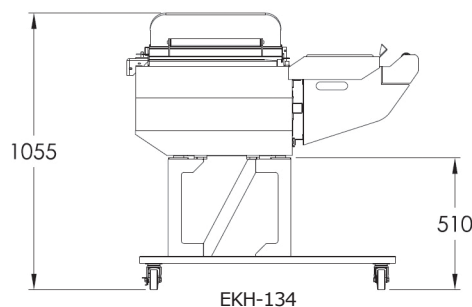

### Χαρακτηριστικά

- Ψηφιακός πίνακας ελέγχου για εύκολη λειτουργία
- Ψηφιακός πίνακας ελέγχου για εκκαθάριση ενημέρωσης μηνύματος σφάλματος
- Σχεδιασμός σταθερών τρυπών αέρα για την ακρίβεια και ακρίβεια της τρυπής - αέρα
- Συσκευαστικό θάλαμο με ειδική επικάλυψη, πολύ βολική καθαρή επιφάνεια
- Αποτελεσματικό σύστημα ψύξης αέρα που επιτρέπει μεγάλες ώρες εργασίας



### ► Control Panel

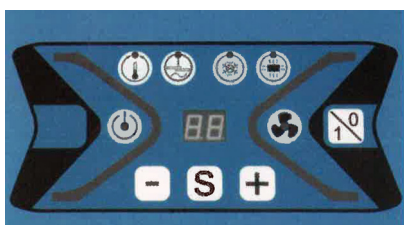

	EKH-134	EKH-145
<b>Κωδικός</b>	300.0725	300.0726
<b>Τροφοδοτικό</b>	220V/50Hz 1Φάση	220V/50Hz 1Φάση
<b>Μέγιστη κατανάλωση</b>	3,2 kW	3,77 kW
<b>Κατανάλωση ισχύος</b>	1,3-1,9 kW	1,6-2,3 kW
<b>Διαστάσεις σφράγισης</b>	460 x 335mm	550 x 415mm
<b>Μέγιστο ύψος συσκευασίας</b>	210mm	300mm
<b>Μέγιστες διαστάσεις φιλμ</b>	400 x ø250mm	600 x ø250mm
<b>Τιμή</b>	3400€	4400€

Προβολή  
προϊόντων

Σύστημα  
Προτεραιότητας

Ιδανικές για κρεοπωλεία, Super Markets & καταστήματα τροφίμων



## Σκαλιέρα

- Επιτραπέζια διώροφη
- Υλικό: PS

<b>Κωδικός</b>	102.0071
<b>Διαστάσεις mm</b>	500*440*80H
<b>Τιμή</b>	100€

Με τους κανονισμούς της Ε.Ε.



## Σκαλιέρα

- Επιτραπέζια τριώροφη
- Υλικό: PS

<b>Κωδικός</b>	102.0070
<b>Διαστάσεις mm</b>	810*440*75H
<b>Τιμή</b>	130€

Με τους κανονισμούς της Ε.Ε.



## Επιτραπέζια Βαθράκια

- Υλικό: PMMA

<b>Κωδικός</b>	102.0043	102.0042
<b>Διαστάσεις mm</b>	400*250*60H	400*250*100H
<b>Τιμή</b>	28€	30€

Με τους κανονισμούς της Ε.Ε.

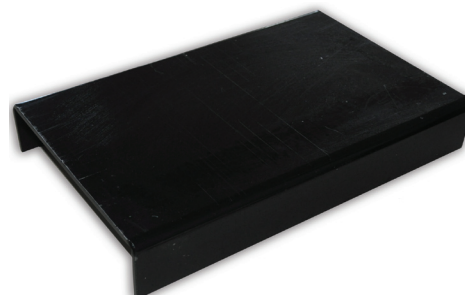

## Πλέγμα

- Υλικό: PMMA

Ιδανικός για κρεοπωλεία, Super Markets & καταστήματα τροφίμων

<b>Κωδικός</b>	102,0036
<b>Διαστάσεις mm</b>	385*245
<b>Τιμή</b>	10€

Με τους κανονισμούς της Ε.Ε.

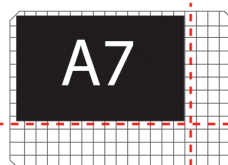
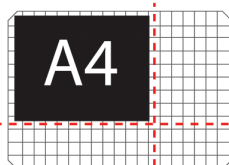
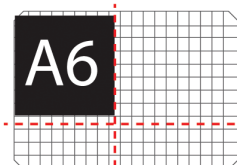
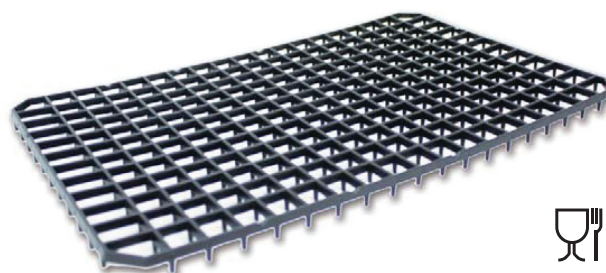

**Δισκάκια PMMA  
προβολής προϊόντων**

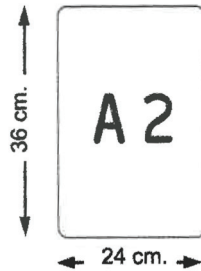
**▶ Δισκάκι A2**

H 8,5 cm.

**▶ 102.0058 D:36 x 24 x 8,5 H cm ▶ 16 €**

H 5 cm.

**▶ 102.0057 D:36 x 24 x 5 H cm ▶ 15 €**

H 3,5 cm.

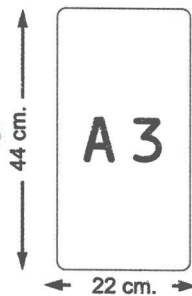
**▶ 102.0056 D:36 x 24 x 3,5 H cm ▶ 14 €**
**▶ Δισκάκι A3**

H 8,5 cm

**▶ 102.0027 D:44 x 22 x 8,5 H cm ▶ 15,50 €**

H 5 cm

**▶ 102.0028 D:44 x 22 x 5 H cm ▶ 15,50 €**

H 3,5 cm

**▶ 102.0029 D:44 x 22 x 3,5 H cm ▶ 15,50 €**

H 2,6 cm

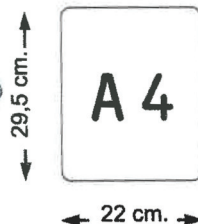
**▶ 102.0030 D:44 x 22 x 2,6 H cm ▶ 14,50 €**
**▶ Δισκάκι A4**

H 8,5 cm.

**▶ 102.0014 D:29,5 x 22 x 8,5Hcm ▶ 14 €**

H 5 cm.

**▶ 102.0015 D:29,5 x 22 x 5 Hcm ▶ 12 €**

H 3,5 cm.

**▶ 102.0016 D:29,5 x 22 x 3,5Hcm ▶ 10 €**

H 2,6 cm.

**▶ 102.0017 D:29,5 x 22 x 2,6Hcm ▶ 10 €**
**▶ Δισκάκι A5**

H 10 cm.

**▶ 102.0022 D:44 x 29 x 10 H cm ▶ 21 €**

H 8,5 cm.

**▶ 102.0023 D:44 x 29 x 8,5 H cm ▶ 19 €**

H 5 cm.

**▶ 102.0024 D:44 x 29 x 5 H cm ▶ 15,50€**

H 3,5 cm.

**▶ 102.0025 D:44 x 29 x 3,5 H cm ▶ 15,50€**

H 2,6 cm.

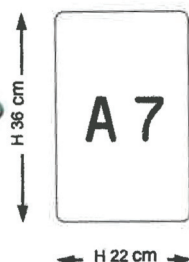
**▶ 102.0026 D:44 x 29 x 2,6 H cm ▶ 14,50€**
**▶ Δισκάκι A7**

H 8,5 cm

**▶ 102.0018 D:36 x 22 x 8,5 H cm ▶ 18 €**

H 5 cm

**▶ 102.0019 D:36 x 22 x 5 H cm ▶ 17 €**

H 3,5 cm

**▶ D:36 x 22 x 3,5 H cm ▶ 17 €**

H 2,6 cm

**▶ 102.0021 D:36 x 22 x 2,6 H cm ▶ 15,50 €**

## Δισκάκια ΡΜΜΑ προβολής προϊόντων



### ▶ Δισκάκι Β3

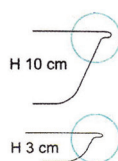

▶ 102.0081 D:40 x 30 x **10 H** cm ▶ 32,00 €

▶ 102.0080 D:40 x 30 x **3 H** cm ▶ 24,00 €

### ▶ Δισκάκι Β2

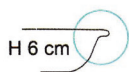

▶ 102.0082 D:35 x 26 x **6 H** cm ▶ 28,00 €

### ▶ Δισκάκι C1

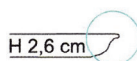

▶ 102.0075 D:70 x 25 x **2,6 H** cm ▶ 44,00 €

### ▶ Δισκάκι Η

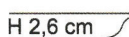

▶ 102.0076 D:57 x 37 x **2,6 H** cm ▶ 48,00 €

### ▶ Δισκάκι L

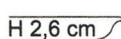

▶ 102.0077 D:72 x 30 x **2,6 H** cm ▶



## Καπάκια για δισκάκια

- Καπάκια διάφανα για δισκάκια με διπλό άνοιγμα πάχους 5mm

### ▶ Καπάκι A3

▶ 102.0031 D:44 x 22 cm ▶ 35 €

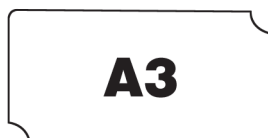

### ▶ Καπάκι A4

▶ 102.0032 D:29,5 x 22 cm ▶ 34 €



### ▶ Καπάκι A5

▶ 102.0033 D:44 x 29 cm ▶ 44 €

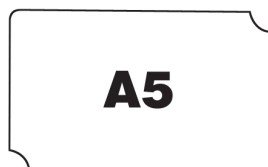

### ▶ Καπάκι A7

▶ 102.0035 D:36 x 22 cm ▶ 33 €

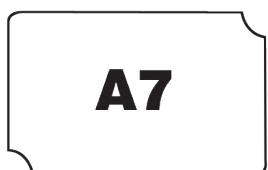

### ▶ Καπάκι B3

▶ [Redacted] D:35 x 26 cm ▶ €



## Καλαθάκια Χειρός

- Διατίθεται σε κόκκινο, μπλε, πράσινο
- Στοιβάζεται για οικονομία χώρου
- Με τους κανονισμούς της Ε.Ε.



	Μπλε	Πράσινο	Κόκκινο
<b>Κωδικός</b>	102.0061	102.0062	102.0060
<b>Λίτρα</b>	21Lt	21Lt	21Lt
<b>Τιμή</b>	24€	24€	24€

	Μπλε	Πράσινο	Κόκκινο
<b>Κωδικός</b>	102.0063	102.0064	102.0065
<b>Λίτρα</b>	27Lt	27Lt	27Lt
<b>Τιμή</b>	30€	30€	30€

Ιδανικός για Super Markets & καταστήματα τροφίμων

## Καροτσάκι με Χειρολαβή

- Διατίθεται σε κόκκινο, μπλε, πράσινο
- Πολύ μοντέρνος σχεδιασμός
- Στοιβάζεται σε δωδεκάδες για οικονομία χώρου
- Με τους κανονισμούς της Ε.Ε.

Ιδανικός για Super Markets & καταστήματα τροφίμων



	Μπλε	Κίτρινο	Κόκκινο
<b>Κωδικός</b>	102.0066	102.0067	102.0068
<b>Λίτρα</b>	64Lt	64Lt	64Lt
<b>Διαστάσεις</b>	530*500*940mm	530*500*940mm	530*500*940mm
<b>Τιμή</b>	45€	45€	45€



## Open βάσεις μικρό στήριγμα



	Ασπρη	Μαύρη	Διάφανη
<b>Κωδικός</b>	085.9412	085.9407	085.9418
<b>Διάσταση</b>	10cm	10cm	5cm
<b>Τιμή</b>	2,20€	2,20€	2,20€

Στην συσκευασία δεν περιλαμβάνεται το ταμπελάκι

## Open βάσεις μεγάλο στήριγμα



	Ασπρη	Μαύρη	Διάφανη
<b>Κωδικός</b>	085.9417	085.9408	085.9409
<b>Διάσταση</b>	10cm	15cm	10cm
<b>Τιμή</b>	2,80€	2,20€	2,20€

Στην συσκευασία δεν περιλαμβάνεται το ταμπελάκι

## OPEN Ταμπελάκια για διακόσμηση βιτρίνας



## Ταμπελάκια με την φίρμα σας



Κωδικός	Περιγραφή	Διάσταση	Τιμή
085.9404	κρεπωλειού	8x12cm	0,90€
085.9410	φούρνου	8x12cm	0,90€
085.9411	μαύρο με περιγρ. λευκό	7x10cm	0,90€
085.9421	μαύρο με περιγρ. ξύλου	7x10cm	0,90€

## OPEN ΜΑΝΤΑΛΑΚΙ



<b>Κωδικός</b>	085.9420
<b>Περιγραφή</b>	διάφανο 100mm
<b>Τιμή</b>	1,80€

Στην συσκευασία δεν περιλαμβάνεται το ταμπελάκι

## OPEN ΜΑΝΤΑΛΑΚΙ

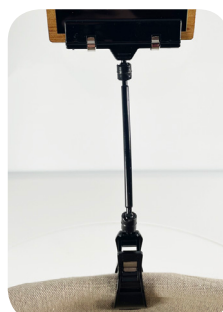

<b>Κωδικός</b>	085.9419
<b>Περιγραφή</b>	μαύρο 100mm
<b>Τιμή</b>	1,80€

Στην συσκευασία δεν περιλαμβάνεται το ταμπελάκι

## OPEN ΚΑΡΦΙ inox



	Ασπρο	Μαύρο
<b>Κωδικός</b>	085.9402	085.9400
<b>Περιγραφή</b>	inox	inox
<b>Τιμή</b>	1,40€	1,60€

## OPEN ΚΑΡΦΙ πλαστικό



	Ασπρο	Μαύρο
<b>Κωδικός</b>	085.9416	085.9401
<b>Περιγραφή</b>	πλαστικό	πλαστικό
<b>Τιμή</b>	1,20€	1,20€

## OPEN Γωνιακή βάση inox



	Ασπρο	Μαύρο
<b>Κωδικός</b>	085.9414	085.9415
<b>Διάσταση</b>	15cm	10cm
<b>Τιμή</b>	5,00€	5,00€

## OPEN βάση clip



<b>Κωδικός</b>	085.9422
<b>Περιγραφή</b>	μαύρη
<b>Τιμή</b>	1,60€

## Open στηρίγματα



	Ασπρο	Μαύρο	Διαφανή
<b>Κωδικός</b>	085.9405	085.9413	085.9406
<b>Διάσταση</b>	μικρό	μικρό	μεγάλο
<b>Τιμή</b>	0,50€	0,50€	1,20€

## OPEN Γωνιακό καρφι



<b>Κωδικός</b>	085.9403
<b>Περιγραφή</b>	μαύρη
<b>Τιμή</b>	0,80€

## Easyturn



### Kit περιλαμβάνει

**Κωδικός 313.7900**

**MD2:** Οθόνη 2 ψηφίων

**TX:** Ασύρματο χειριστήριο 433.92 Mhz.

**DISPENSER:** Διανεμητής χαρτιού προτεραιότητας

**TKS2000:** 2.000 χαρτάκια προτεραιότητας

**CART:** Οδηγίες εγκατάστασης

**Τιμή 310€**

## MD2



### Χαρακτηριστικά

**Κωδικός 313.**

Οθόνη LED 2 ψηφίων. Τροφοδοσία 220V/50Hz

Από ανθεκτικό πλαστικό και αλουμίνιο, με βάση για τον τοίχο

*Έχει ηχητική ειδοποίηση, αναβοσβήνουν τα ψηφία & μπορούν να συνδεθούν με πάνω από 1 οθόνη και να δείχνει τον ίδιο αριθμό προτεραιότητας*

**Τιμή 240 €**

## TX

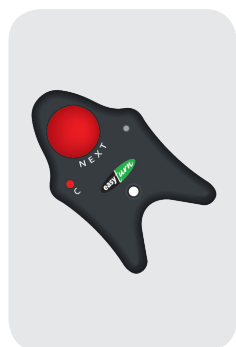

### Χαρακτηριστικά

**Κωδικός 313.7901**

Ασύρματο χειρ. RF 433.92 MHz

Εμβέλεια έως 20m. Διαθέτει κόκκινο πλήκτρο για αλλαγή του αριθμού προτεραιότητας και LED για την επιβεβαίωση της εντολής προς την οθόνη 2 ψηφίων.

**Τιμή 40 €**

## Dispenser



### Χαρακτηριστικά

**Κωδικός 313.7904** κόκκινο

**Κωδικός 313.7905** κίτρινο

Διανεμητής χαρτιού προτεραιότητας μαζί με βάση για το έδαφος ή βάση για τον τοίχο.

**Τιμή 40 €**

## TKS 2000



### Χαρακτηριστικά

Χαρτί προτεραιότητας σε ρολό των 2000 ετικετών.

313.7909 κόκκινο, 313.7911 άσπρο,

313.7915 πράσινο, 313.7907 κίτρινο,

313.7913 μπλέ.

**Τιμή 3,40 €**

## Cart

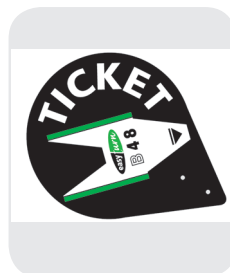

### Χαρακτηριστικά

Ταμπελάκι με οδηγίες σχετικά με το χαρτί προτεραιότητας.



## Οθόνη πελάτη

Διψηφία οθόνη ύψους γράμματος 120mm

28 LED πολύ έντονο κόκκινο

Θερμοκρασία λειτουργίας +5°/+45°C

Τροφοδοσία/Κατανάλωση 220V/50Hz / 5W

Λειτουργία master/slave με κουμπι

Βομβητής με διαφορετικό ήχο (καθορίζεται απο το χειριστήριο)

Για κρεοπωλεία, Super Markets, και για κατάστημα με φόρτο εργασίας

Διατίθεται σε άσπρο ή μαύρο χρώμα

**Τιμή 250€**



## Οθόνη πελάτη Τριπλής όψης

Διψηφία οθόνη ύψους γράμματος 120mm

28 LED πολύ έντονο κόκκινο

Θερμοκρασία λειτουργίας +5°/+45°C

Τροφοδοσία/Κατανάλωση 220V/50Hz / 5W

Λειτουργία master/slave με κουμπι

Βομβητής με διαφορετικό ήχο (καθορίζεται απο το χειριστήριο)

Για κρεοπωλεία, Super Markets, και για κατάστημα με φόρτο εργασίας

Διατίθεται σε άσπρο ή μαύρο χρώμα

**Τιμή 800€ με βάση**

## Περιφερειακά



### Ηχείο

Ηχείο για να ακούγεται δυνατά η αλλαγή σε επόμενο νούμερο

**Τιμή κατόπιν παραγγελίας**



### Τηλεχειριστήριο

Τηλεχειριστήριο με Led VT-2  
Ενδειξη φθίνουσας αρίθμησης  
Επιλογή ακουστικού μηνύματος  
Ρύθμιση έντασης του μηνύματος

**Τιμή 55 €**

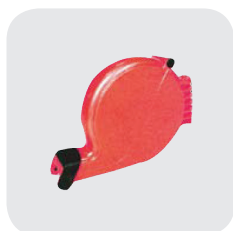

### Dispenser

Dispenser για νούμερο προτεραιότητας  
Διατίθεται σε πράσινο, κόκκινο, κίτρινο

**Τιμή 30 €**

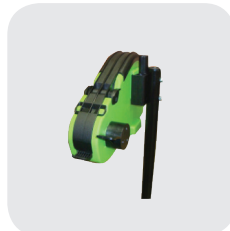

### Κολώνα στήριξης

Κολώνα στήριξης Dispenser

**Τιμή 40 €**



### Dispenser

Τα διαθέσιμα χρώματα είναι: πράσινο, κόκκινο, μπλε, λευκό, κίτρινο. Είναι αριθμημένα χαρτιά, με κυκλική αρίθμηση από το 1 έως 99 με σύνολο εξυπηρετούντων 2000 tickets.

**Τιμή 2.00€/ρολό**



## Ηλεκτρονικοί ζυγοί

μπαταρίας /ρεύματος  
ετικέτας



IGHIDA



NAGATA

T-Scale

με υπολογισμό τιμής  
ζυγοί βάρους  
επιδαπέδιοι παραλαβής  
κουζίνας  
ακριβείας  
με κέρμα  
Baby Scale 2 σε 1  
με scanner

## Πλάστιγγες

μπαταρίας /ρεύματος  
ετικέτας

## Βιομηχανικοί Ζυγοί

## Κρεμαστοί ζυγοί - Κανταράκια

## Ενδείκτες βάρους



PA-10e / PA-15

Περιγραφή

- Ζυγαριά ετικέτας με εκτυπωτή **με κασέτα** για ευκολία στην αλλαγή του χαρτιού/ετικέτας
- Ενσωματωμένο λειτουργικό σύστημα TOS II (LINUX)
- Διαφήμιση εικόνας/βίντεο στην οθόνη του πελάτη



Ιδανική για ζαχαροπλαστεία, super market κ.α

Θύρες:

- 3\*USB2.0, 1\*USB2.0 (OTG)
- 2\*RS-232, 1\*RJ45 for Ethernet
- 1\*RJ11, WIFI



Capacitive touch screen

A.Π. ΔΠΠ 435/2021

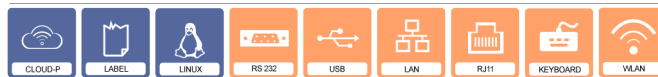

	PA-10e	PA-15
Κωδικός	700.0013	700.0010
Μοντέλο	PA-10e-30K-MR	PA-15-30K-MR
Οθόνη χειριστή	Έγχρωμη οθόνη αφής 10,1"	Έγχρωμη οθόνη αφής 15"
Οθόνη πελάτη	Έγχρωμη οθόνη 10,1"	Έγχρωμη οθόνη 15"
CPU	ARM CORTEX A17 Quad core	
Μνήμη	RAM 2 GB, Flash 16 GB	
Ανάλυση	1280x800	1366x768
Πλάτος χαρτιού	60mm (max)	
Ταχύτητα εκτ/σης	100mm/s	
Πλάτος εκτ/σης	56x180mm (max)	
Τάσι	280x385mm	
Λειτουργία	-10°C~40°C	
Τροφοδοσία	AC100 ~ 240V 50/60Hz	
Ικανότητα ζύγισης	15Kg/30Kg υποδ. 5g/10g	
Τιμή	2500 €	3200 €

## Uni 3 L2 Ζυγός Λιανικής Πώλησης με εκτυπωτή ετικέτας - χαρτοταινίας

### Περιγραφή

Με αλφαριθμητική πράσινη φωτεινή LCD οθόνη γραμμών με κυλιόμενο διαφημιστικό μήνυμα. Οθόνη υψηλής ποιότητας, με οπίσθιο φωτισμό για τη διασφάλιση της βέλτιστης φωτεινότητας και αναγνωσιμότητας για όλους τους χειριστές. Επεκτάσιμη βάση δεδομένων για την αποθήκευση όλων των πληροφοριών του προϊόντος και των στοιχείων συναλλαγής. Υψηλή ταχύτητα, υψηλή ποιότητας εκτύπωσης ετικετών και αποδείξεων λόγω προκαθορισμένων λειτουργιών που παραμετροποιούνται εύκολα ανά πάσα στιγμή.

*Ιδανική για να λειτουργεί σε καταστήματα χονδρικής, κρεοπωλεία, παντοπωλεία και σούπερ μάρκετ.*



**ΥΠ. ΑΝΑΠ. ΔΠΠ-281/2015**

	UNI3 L2	UNI3 L2-P	UNI3 L2-H
<b>Οθόνη</b>	Αλφαριθμητική πράσινη φωτεινή LCD 2 γραμμών με διαφημιστικό μήνυμα		
<b>Πληκτρολόγιο</b>	184 άμεσα πλήκτρα (πληκτρολόγιο κάτω)	184 άμεσα πλήκτρα (πληκτρολόγιο πάνω)	184 άμεσα πλήκτρα (πληκτρολόγιο πάνω)
<b>Μνήμη δεδομένων</b>	6.000 προγραμματιζόμενα είδη PLU standard		
<b>Δυνατότητα Ζύγισης</b>	6kg/2g, 15kg/5g, 30kg/10g		
<b>Τροφοδοσία ζυγού</b>	AC100-240V, 50/60Hz		
<b>Συνδέσεις ζυγού</b>	Σύνδεση με Η/Υ, Ethernet 10/100		
<b>Ταχύτητα εκτύπωσης</b>	100 mm/sec		
<b>Εκτύπωση ετικέτας</b>	Barcode, ημ/νία παραγωγής/λήξης, ημ/νία συσκευασίας, επωνυμία, περιγραφή, συστατικά, λογότυπο. Διαμόρφωση ετικέτας με τις ανάγκες του πελάτη. Εκτύπωση πλ.: 56mm		
<b>Μέγεθος αναλωσίμων</b>	Διάμετρος ρολού 90mm. Εσωτερική διάμετρος 40mm. Πλάτος: 38mm-64mm. Μήκος: 30mm-175mm		
<b>Διαστάσεις</b>	410x437x153mm	410x500x570mm	420x146x319mm

Κωδικός	Μοντέλο	Τιμή
700.0130	<b>UNI 3 L2</b> χωρίς κολώνα 15Kg	1.600 €
700.0131	<b>UNI 3 L2</b> χωρίς κολώνα 30Kg	1.600 €
700.0137	<b>UNI 3 L2-P 30K 4MB (L/R)</b> με κολώνα	1.750 €
700.0136	<b>UNI 3 L2-P</b> με κολώνα 30Kg	1.700 €
700.0140	<b>UNI 3 L2-H</b> κρεμαστός ζυγός 15Kg	2.000 €



## ILS 1100

### Περιγραφή

- Δυνατότητα αναβάθμισης του Software online
- Εκτύπωση σε θερμική ετικέτα & θερμικό χαρτί για αναφορά τύπου X
- Εκτύπωση barcode 1D & 2D
- Θερμική ετικέτα διαφόρων διαστάσεων (στο μήκος)
- Εύρεση ειδών με κωδικό
- Ενημέρωση τιμών και δεδομένων σε πραγματικό χρόνο
- Εκτύπωση με περιστροφή κατά 90° ή 270°
- Υποστηρίζει εκπωτική περίοδο
- Πολλαπλές ρυθμίσεις
- **Εκτυπωτής με κασέτα** για ευκολία στην αλλαγή του χαρτιού ετικέτας



*Ιδανική για Super Market, κρεοπωλεία, ζαχαροπλαστεία, ιχθυοπωλεία, οπωροπωλεία καταστήματα αλλαντικών και ξηρών καρπών (συσκευαστήρια)*



ΥΠ. ΑΝΑΠ. ΔΠΠ 1417/2016

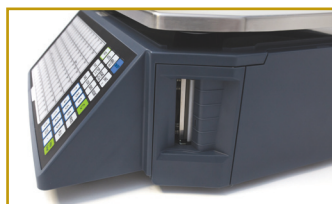

### Χαρακτηριστικά

<b>Οθόνη</b>	2 γραμμή LCD 256x32 dot matrix με κυλιόμενο διαφημιστικό μήνυμα
<b>Πληκτρολόγιο</b>	Πληκτρολόγιο 140 πλήκτρων 224 μνήμες (112x2 μνήμες)
<b>Ελάχ. ζυγιστική εκτυπ.</b>	5g
<b>Μνήμη δεδομένων</b>	10.000 PLU (κωδικοί)
<b>Ταχύτητα εκτύπωσης</b>	80mm/s
<b>Σύνδεση με Η/Υ</b>	Ethernet 10/100
<b>Τροφοδοσία</b>	AC100~240V,50/60Hz
<b>Διαστάσεις</b>	M437xΠ372xY523mm • Τάσι: 355x275mm
<b>Μέγεθος θερμικού ρολού</b>	Πλάτος:30~60mm, Μέγιστη εξωτερική διάμετρος: 100mm Μέγιστη εσωτερική διάμετρος: 40mm

Κωδικός	Μοντέλο	Ικανότητα ζύγισης	Τιμή
700.0101	ILS-1100 BNSL	30Kg υποδ.10g	960 €



## NAGATA *Λαϊκής αγοράς βαριάς κατασκευής*

### Περιγραφή

- Τριών ενδείξεων φωτιζόμενη οθόνη χειριστή και πελάτου
- **Ενδείξεις:** 1. Βάρους 2. Τιμη μονάδος  
3. Συνολική τιμη 4. Χαμηλής μπαταρίας
- **Διάρκεια μπαταρίας 100 ώρες με μία φόρτιση**
- Τάσι κανονικό
- Σύνδεση με ταμειακή Micro & Elegant Super



*Ιδανική για κρεπωλεία, ζαχαροπλαστεία, ιχθυοπωλεία, οπωροπωλεία καταστήματα αλλαντικών και ξηρών καρπών*



ΥΠ. ΑΝΑΠ. Φ2-591/2014



### Χαρακτηριστικά

<b>Οθόνη</b>	Φωτιζόμενη οθόνη χειριστή και πελάτου τριών ενδείξεων.
<b>Πληκτρολόγιο</b>	Πληκτρολόγιο με 5 ορατές μνήμες
<b>Τροφοδοσία ζυγού</b>	Μπαταρίας DC 6V-10Ax & xAC power cord
<b>Μπαταρία</b>	Διάρκεια μπαταρίας 1.000 ώρες με μία φόρτιση (2 έως 3 μηνες)
<b>Συνδέσεις ζυγού</b>	Ταμειακές μηχανές, προαιρετικά RS-232
<b>Τάσι λαϊκής</b>	250x360mm
<b>Διαστάσεις</b>	295x345x150mm, τάσι 260x290mm

Κωδικός	Μοντέλο	Ικανότητα ζύγισης	Τάσι λαϊκής	Τιμή
700.0570	NAGATA EPB-30	30kg υποδ. 10gr	χωρίς τάσι (ίσιο)	400 €
700.0571	NAGATA EPB-30	30kg υποδ. 10gr	260x290mm (ίσιο)	420 €
700.0572	NAGATA EPB-30	-	τάσι	37 €
700.0573	NAGATA EPB-30	-	καγκελάκι	10 €



## G325 Μπαταρίας - Ρεύματος

### Περιγραφή

Ο ζυγός υπολογισμού τιμής G-325 μπορεί να συνδεθεί με υπολογιστή, ταμειακή μηχανή, POS και συρτάρι μετρητών. Πραγματοποιεί αποστολή/λήψη δεδομένων καθώς και ενημερώσεις, υποστηρίζει σύνδεση RS-232 και πρωτόκολλα επικοινωνίας με δυνατότητα αναβάθμισης από υπολογιστή. Προγραμματισμός EAN, πρωτόκολλο EPOS. Εξοικονόμηση ενέργειας μέσω προγραμματιζόμενης ενεργοποίησης και απενεργοποίησης πίσω φωτισμού και αυτόματη αποσύνδεση. Δείχνει το βάρος, την τιμή/kg και το σύνολο. Επίπεδη επιφάνεια ζύγισης από ανοξείδωτο ατσάλι.

- Φωτιζόμενη LCD οθόνη 3 ενδείξεων χειριστή & πελάτου
- Πληκτρολόγιο 32 πλήκτρα 9 ορατές μνήμες
- Τροφοδοσία μπαταρίας DC 6V-10A & AC power cord
- Διάρκεια μπαταρίας 100ώρες χωρίς Backlight επαναφορτιζόμενη
- Τάσι: 295x225mm
- Interface RS-232, Πρωτόκολλο πολλαπλό (Σύνδεση με ταμειακή μηχανή)

*Ιδανική για κρεοπωλεία, ζαχαροπλαστεία, ιχθυοπωλεία, οπωροπωλεία καταστήματα αλλαντικών και ξηρών καρπών*



**ΥΠ. ΑΝΑΠ. ΔΠΠ282/2015**



Κωδικός	Μοντέλο	Ικανότητα ζύγισης	Διαστάσεις W*D*Hmm	Τιμή
700.0575	G325	6/15kg υποδ. 2/5gr	320*380*356 με ιστό	390 €
700.0576	G325 Ρεύματος	15/30kg υποδ. 5/10gr	320*380*116 χωρίς ιστό	400 €
700.0578	G325 Ρεύμα/Μπαταρία	15/30kg υποδ. 5/10gr	320*380*116 χωρίς ιστό	420 €



## PC-5 Μπαταρίας - Ρεύματος

### Περιγραφή

Η PC5 είναι μια ανθεκτική ζυγιστική συσκευή υπολογισμού τιμής με 3 οθόνες LCD και φωτισμό "Backlight". Ενσωματώνει πολλαπλές λειτουργίες, 10 μνήμες και ενδείξεις όπως ένδειξη βάρους, τιμή μονάδος, συνολική τιμή. Με επαναφορτιζόμενη μπαταρία. Δέχονται και οι 2 ζυγαριές τάσι λαϊκής.



Ιδανική για υπαίθρια αγορά και mini market

ΥΠ. ΑΝΑΠ. Φ2-2721/2013

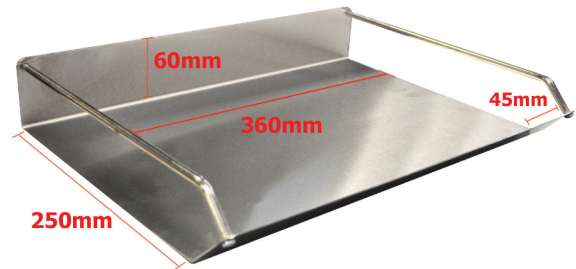

### Χαρακτηριστικά

<b>Οθόνη</b>	Οθόνη LCD
<b>Πληκτρολόγιο</b>	10 ορατές μνήμες
<b>Δυνατότητα Ζύγισης</b>	15/30kg υποδ. 5/10gr
<b>Τροφοδοσία</b>	DC: Επαναφορτιζόμενη μπαταρία 4Ah/6V. AC:220V/50Hz. Output:12V/1A
<b>Μπαταρία</b>	Διάρκεια μπαταρίας 320 ώρες χωρίς backlight
<b>Συνδέσεις ζυγού</b>	RS-232 Interface
<b>Τάσι λαϊκής</b>	360x250mm
<b>Διαστάσεις</b>	Χωρίς κολώνα: 320mm x 340mm x 120mm (ΠxΒxΥ) Με κολώνα: 320mm x 340mm x 400mm (ΠxΒxΥ)



Κωδικός	Μοντέλο	Χρώμα ζυγού	Τιμή
	PC5 30Kg RS232	Θαλασσί	300€
700.0261	PC5 30Kg με κολώνα RS232	Θαλασσί	340€
700.0265	PC5 30Kg RS232	Μαύρη	300€
700.0266	PC5 30Kg με κολώνα RS232	Μαύρη	340€
700.0269	Τροφοδοτικό		24€

Κωδικός	Τάσι λαϊκής	Τιμή
700.0610	360x250 με τρύπες	28€
700.0611	360x250 χωρίς τρύπες	28€
700.0573	Καγκελάκι inox	9€

## WX

### Περιγραφή

- Ηλεκτρονικός Ζυγός με επαναφορτιζόμενη μπαταρία.
- Ιδανική για Εσωτερικούς και Εξωτερικούς χώρους.
- Οθόνη LCD φωτιζόμενη (μεγάλα ψηφία) και Backlight.
- Βαριά κατασκευή.

*Ιδανική για συσκευαστήριο & τυποποίηση*



### Χαρακτηριστικά

<b>Οθόνη</b>	LCD φωτιζόμενη (μεγάλα ψηφία) και Backlight
<b>Τροφοδοσία</b>	Μπαταρία επαναφορτιζόμενη
<b>Διάσταση τάσι</b>	310x220mm
<b>Διαστάσεις</b>	320x330x100 mm

**ΥΠ. ΑΝΑΠ. Φ2-2717/2013**

Κωδικός	Μοντέλο	Ικανότητα ζύγισης	Τιμή
700.0340	WX	30kg υποδ. 1gr	240 €
700.0269	Τροφοδοτικό		24 €



## W2

### Περιγραφή

Η W2 ενσωματώνει υψηλής ακρίβειας A/D chip και load cell (δυναμοκυψέλη). Παρέχει την λειτουργία της μέτρησης τεμαχίων και της αλλαγής ταχύτητας.

- Οθόνη LED με κόκκινα ψηφία
- Πληκτρολόγιο με 4 πλήκτρα
- Μπαταρία επαναφορτιζόμενη
- Τάσι Inox / 250\*180mm  
(Δέχεται μεγαλύτερο τάσι)

*Ιδανική για συσκευαστήριο & τυποποίηση*



W2C (LCD)

Κωδικός	Μοντέλο	Ικανότητα ζύγισης	Διαστάσεις W*D*Hmm	Τιμή
700.0301	W2	6 kg υποδ. 0,2gr	280*250*100	120 €
700.0302	W2	15kg υποδ. 0,5gr	280*250*100	120 €
700.0303	W2	30kg υποδ. 1gr	280*250*100	120 €
700.0304	W2C (LCD)	30kg υποδ. 1gr	280*250*100	120 €
	Καλώδιο τροφοδοσίας γωνιακό W2			7 €



## SUPER

### Περιγραφή

- Κατασκευή inox με διαφανές κάλυμμα σκόνης
- Ανοξειδωτο τάσι
- Αδιάβροχος μετασχηματιστής AC/DC
- Εναλλαγή πολλαπλών μονάδων Kg, lb, g, oz, τεμ.
- Ένδειξη έντασης μπαταρίας



*Ιδανική για επεξεργασία τροφίμων όπως κρέας, ψάρι, λαχανικά, φρούτα κ.λπ. Κατάλληλη και για χημικά εργαστήρια.*

<b>Οθόνη</b>	6 ψηφία 0.8" LED
<b>Διάσταση τάσι</b>	230x190mm
<b>Διαστάσεις ζυγού</b>	400 x 290 x 125mm
<b>Πληκτρολόγιο</b>	4 πλήκτρα (On, Off (Zero), Tare, Set)
<b>Θερμοκρασία λειτουργίας</b>	5°C έως 35°C
<b>Τροφοδοσία</b>	6V4Ah επαναφορτιζόμενη μπαταρία

Κωδικός	Μοντέλο	Ικανότητα ζύγισης	Τιμή
700.0310	SUPER	15Kg υποδ. 1g	300 €
700.0311	SUPER	30Kg υποδ. 2g	300 €

## RF-100 φορητός ψηφιακός ζυγός για Φρέον

### Χαρακτηριστικά

Προηγμένος φορητός ζυγός για φρέον. Διατίθεται με ειδική φορητή βαλίτσα μεγάλης αντοχής και οθόνη LCD 7 ψηφίων με οπίσθιο φωτισμό. Πλατφόρμα από αντιολισθητικό καουτσούκ. Εναλλαγή πολλαπλών μονάδων: kg/g/ lb/oz. Προαιρετική ηλεκτρομαγνητική βαλβίδα - RFW100A. Λειτουργία συναγεμμού.

*Ιδανική για ανάκτηση και ζύγιση ψυκτικών αερίων.*

<b>Κωδικός</b>	700.0521
<b>Οθόνη</b>	LCD 7 ψηφία
<b>Δυνατότητα Ζύγισης</b>	100Kg/ Υποδιαίρεση 5g
<b>Διαστάσεις ζυγού</b>	335 x 315mm
<b>Βάρος</b>	2.5kg
<b>Θερμοκρασία λειτουργίας</b>	10°C - 50°C
<b>Τροφοδοσία</b>	μπαταρίες 5 x AA
<b>Τιμή</b>	260 €





## S29-MR Μπαταρίας - Ρεύματος

Αδιάβροχος ζυγός inox βαρέως τύπου

### Περιγραφή

- Κατασκευή inox βαρέως τύπου
- Αδιάβροχη IP67
- Επιλέξιμες μονάδες ζύγισης (Kg, oz, lb)
- Έγκριση OIML (DK0199.255)
- Εβδομήντα (70 ώρες) συνεχόμενης λειτουργίας χωρίς Backlight
- Auto off
- Κατάλληλη για λειτουργία σε χώρους με υγρασία



Ιδανική για ιχθυοκαλλιέργεια, κρεοπωλεία, συσκευαστήρια, τυροκομία, αρτοποιεία, ζαχαροπλαστεία, εστιατόρια, ψητοπωλεία.



Α.Π. ΔΠΠ 433/2021

### Χαρακτηριστικά

<b>Οθόνη</b>	LCD φωτιζόμενη (backlight) με μεγάλα ψηφία 25mm
<b>Διάσταση τάσι</b>	230x190mm
<b>Διαστάσεις ζυγού</b>	<b>Π:</b> 243 x <b>Μ:</b> 299.7 x <b>Υ:</b> 126.7mm
<b>Πληκτρολόγιο</b>	Διακόπτης 3 πλήκτρων (ON/OFF, ZERO, TARE)
<b>Θερμοκρασία λειτουργίας</b>	-10°C~+40°C
<b>Τροφοδοσία</b>	12V 500mA και με επαναφορτιζόμενη μπαταρία
<b>Βάρος</b>	4.2Kg



### Διάσταση

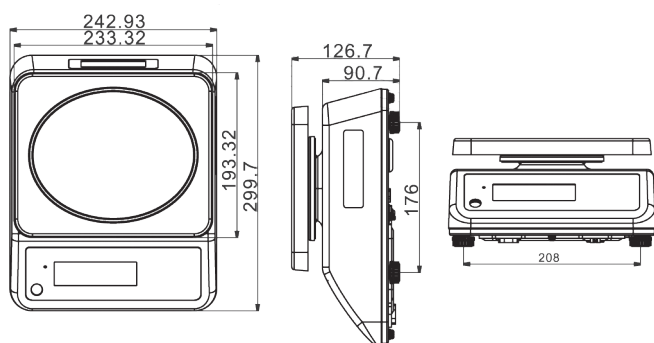

S29-15K-MR-D  
S29-15K-MR-D  
2 οθόνες



Κωδικός	Μοντέλο	Ικανότητα ζύγισης	Τιμή
700.0000	S29 15Kg Inox αδιάβροχος	6/15Kg υποδ. 2gr/5gr	300€
700.0001	S29 25Kg Inox αδιάβροχος	15/25Kg υποδ. 5gr/10gr	300€
700.0030	S29 6KG Inox αδιάβροχος	3/6Kg υποδ. 1gr/2gr	300€
700.0031	S29 15Kg 2 οθόνες, Inox αδιάβροχος	6/15Kg υποδ. 2gr/5gr	330€
700.0032	S29 25Kg 2 οθόνες, Inox αδιάβροχος	15/25Kg υποδ. 5gr/10gr	330€



## NSW Μπαταρίας - Ρεύματος

### Περιγραφή

- **Ιnox εξ'ολοκλήρου**
- Πλάστιγγα με ενδείκτη εσωτερικού/εξωτερικού χώρου
- Ανακλινόμενη κεφαλή για εύκολη ανάγνωση
- **Interface RS-232 για με υπολογιστή σύνδεση και με εκτυπωτή**
- Έγκριση OIML (DK0199.165)
- Εβδομήντα (70 ώρες) συνεχόμενης λειτουργίας χωρίς Backlight
- Αδιάβροχη IP65

 *Ιδανική για ιχθυοκαλλιέργειες, τυροκομία, κρεοπωλεία*



### Χαρακτηριστικά

<b>Οθόνη</b>	LCD φωτιζόμενη (backlight) με μεγάλα ψηφία 52mm
<b>Πληκτρολόγιο</b>	Διακόπτης 7 πλήκτρων
<b>Θερμοκρασία λειτουργίας</b>	-10°C~+40°C
<b>Τροφοδοσία</b>	12V 500mA και με επαναφορτιζόμενη μπαταρία



**Δυνατότητες σύνδεσεις**

Κωδικός	Μοντέλο	Ικανότητα ζύγισης	Διαστάσεις mm	Τιμή
700.0012	NSW-60K-MR	30Kg /60Kg υποδ. 10g/20g	300x400	850 €
700.0006	NSW-150K-MR	60Kg /150Kg υποδ. 20g/50g	400x500	1080 €
700.0007	NSW-300K-MR	150Kg /300 υποδ. 50g /100g	600x600	1500 €

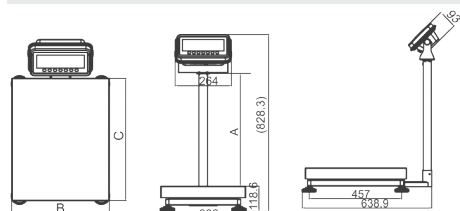

NSW-4050, NSW-6060

	NSW-4050	NSW-6060
A	400	400
B	400	600
C	500	600



## NTW Μπαταρίας - Ρεύματος

### Περιγραφή

- Πλάστιγγα με ενδείκτη εσωτερικού/εξωτερικού χώρου
- Ανακλινόμενη κεφαλή για εύκολη ανάγνωση
- **Interface RS-232 για με υπολογιστή σύνδεση και με εκτυπωτή**
- Έγκριση OIML (DK0199.165)
- Εβδομήντα (70 ώρες) συνεχόμενης λειτουργίας χωρίς Backlight

 *Ιδανική για παραλαβές, αποθήκες, βιοτεχνίες, συσκευαστήρια, κρεοπωλεία, super market.*



### Χαρακτηριστικά

<b>Οθόνη</b>	LCD φωτιζόμενη (backlight) με μεγάλα ψηφία 52mm
<b>Πληκτρολόγιο</b>	Διακόπτης 7 πλήκτρων
<b>Θερμοκρασία λειτουργίας</b>	-10°C~+40°C
<b>Τροφοδοσία</b>	12V 500mA και με επαναφορτιζόμενη μπαταρία

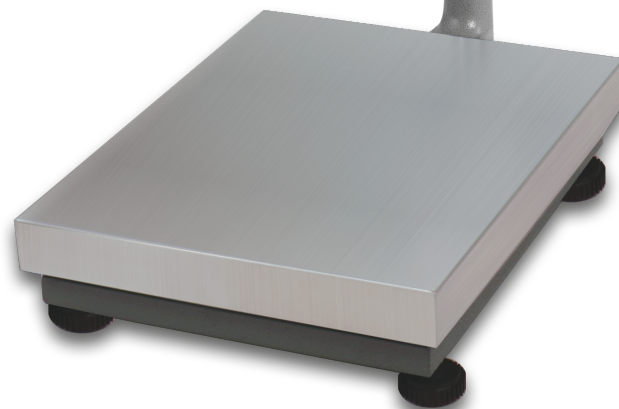

Κωδικός	Μοντέλο	Ικανότητα ζύγισης	Διαστάσεις mm	Τιμή
700.0002	NTW-30K-MR	15Kg/30Kg υποδ. 5g/10g	300x240	440 €
700.0003	NTW-150K-MR	60Kg/150Kg υποδ. 20g/50g	400x400	560 €
700.0004	NTW-300K-MR	150Kg/300Kg υποδ. 50g/100g	600x600	880 €
700.0005	NTW-600K-MR	300Kg/600Kg υποδ. 100g/200g	800x800	1000 €



## Χ2-C Μπαταρίας - Ρεύματος

### Περιγραφή

- Οθόνη LCD με ψηφία και backlight εσωτερικού/εξωτερικού χώρου
- Ιnox τάσι και καγκελάκι
- Βαριά κατασκευή
- Λειτουργεί με επαναφορτιζόμενη μπαταρία
- **Ενδειξη χαμηλής μπαταρίας**
- RS-232
- Ανακλινόμενη κεφαλή για εύκολη ανάγνωση



Ιδανική για αποθήκες, παραλαβές & βιοτεχνίες



Κωδικός	Μοντέλο	Ικανότητα ζύγισης	Διαστάσεις W*D*Hmm	Τιμή
700.0352	Χ2-C	150Kg υποδ.	500*600	700 €
700.0356	Χ2-C	600Kg υποδ. 100gr	600*800	700 €
700.0357	Χ2-C	600Kg υποδ. 100gr	800*800	770 €
700.0366	HI Adaptor	-	-	16 €

## BSP με πλαστική βάση με κεφαλή Χ9 αδιάβροχος

### Περιγραφή

- Ζυγός με επαναφορτιζόμενη μπαταρία
- Φωτεινή οθόνη LED με κόκκινα ψηφία εσωτερικού χώρου
- Ανακλινόμενη κεφαλή για εύκολη ανάγνωση
- Ομαλή λειτουργία -15° έως 40°C
- Αδιάβροχο πληκτρολόγιο



Ιδανικός για συσκευαστήρια, αποθήκες και Super Market



Ενδεικτης  
βάρους Χ9



Κωδικός	Μοντέλο	Ικανότητα ζύγισης	Διαστάσεις W*D*Hmm	Τιμή
700.0361	BSP	100kg υποδ. 20gr	300*400	550 €
700.0362	BSP	200kg υποδ. 50gr	400*500	580 €
700.0364	HI Adaptor για Ενδεικτη Χ9			25 €

## ΑΤC/ΑΤΚΜπαταρίας - Ρεύματος

### Περιγραφή

- **ΑΤC4:** Οθόνη LCD με ψηφία & backlight εσωτερικού/εξωτερικού χώρου
- **ΑΤΚ:** Οθόνη LED με ψηφία εσωτερικού χώρου
- Λειτουργεί με επαναφορτιζόμενη μπαταρία
- Ισχύς τάσι
- RS-232
- Βαμμένο καγκελάκι
- Ανακλινόμενη κεφαλή για εύκολη ανάγνωση

*Ιδανική για αποθήκες, παραλαβές & βιοτεχνίες*



Ενδεικτης βάρους X2



Ενδεικτης βάρους X0



Ενδεικτης βάρους X2

ΑΤC 4

ΑΤΚ



Κωδικός	Μοντέλο	Ικανότητα ζύγισης	Διαστάσεις mm	Τιμή
700.0350	ΑΤC4 με κεφαλή X2	200Kg υποδ. 20gr	400*500	290 €
700.0360	ΑΤΚ με κεφαλή X0	300Kg υποδ. 50gr	500*600	380 €
700.0366	HI ADAPTOR X2	-	-	16 €
700.0367	HI ANT/KO ADAPTOR ΑΤΚ 8V	-	-	15 €
700.0368	HI ADAPTOR ΑΤΚ 12V	-	-	25 €

## FD Βαμμένη με κεφαλή Χ3

- 4 δυναμοκυψέλες αλουμινίου
- Συνδέεται με οποιοδήποτε ενδείκτη βάρους
- Δέχεται βαμμένη ράμπα μεγάλου μήκους



Ιδανική για βιομηχανική χρήση

Κωδικός	Μοντέλο	Ικανότητα ζύγισης	Διαστάσεις	Τιμή
700.0400	FD	3000Kg/1Kg	100*100*11	1.400 €
700.0401	FD	3000Kg/1Kg	120*120*11	1.500 €
700.0402	FD	3000Kg/1Kg	150*150*11	1.600 €
	Ράμπα		1.00*0.60	
	Ράμπα		1.20*0.80	
	Ράμπα		1.50*0,60	



Πλαστική



ΥΠ. ΑΝΑΠ. Φ2-590/2014

## FDS Inox με κεφαλή Χ3

- 4 δυναμοκυψέλες inox με IP 67
- Stainless steel junction box (IP 64)

Κωδικός	Μοντέλο	Ικανότητα ζύγισης	Διαστάσεις	Τιμή
700.0405	FDS Inox	3000Kg/1Kg	100*100*11	2.700 €
700.0406	FDS Inox	3000Kg/1Kg	120*120*11	2.800 €
	FDS Inox	3000Kg/1Kg	150*150*11	
	Ράμπα		1.00*0.60	
	Ράμπα		1.20*0.60	
	Ράμπα		1.50*0,60	

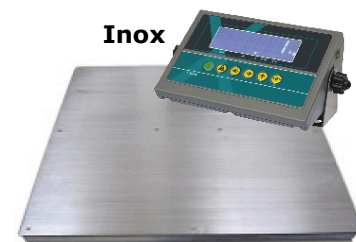

Inox



ΥΠ. ΑΝΑΠ. Φ2-590/2014

## FDLS Inox / FDL Βαμμένη με κεφαλή Χ3

- Inox: 4 δυναμοκυψέλες inox με IP 67
- Βαμμένη: 4 δυναμοκυψέλες αλουμινίου
- Συνδέεται με οποιοδήποτε ενδείκτη βάρους
- Έχει χαμηλό ύψος φόρτωσης
- Συνοδεύεται από δύο ράμπες
- Έχει χερούλια μεταφοράς



Ιδανική για βιομηχανική χρήση

Κωδικός	Μοντέλο	Ικανότητα ζύγισης	Εσωτ. Διαστ.	Εξωτ. Διαστ.	Τιμή
700.0410	Fdl Βαμμένη	3000Kg/1Kg	120*120*50	120*140*50	2400 €
700.0416	Fdls Inox	3000Kg/1Kg	120*120*50	120*140*50	4600 €
700.0411	Fdl Βαμμένη	3000Kg/1Kg	150*150*50	150*170*50	3000 €
700.0417	Fdls Inox	3000Kg/1Kg	150*150*50	150*170*50	5000 €
700.0415	Fdls Inox	1500kg/500gr	0,80*0,80*50	0,80*1,00*50	3200 €

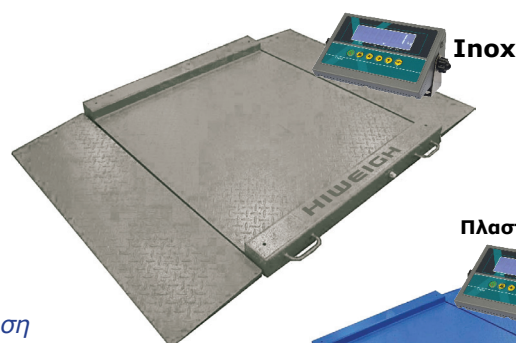

Inox

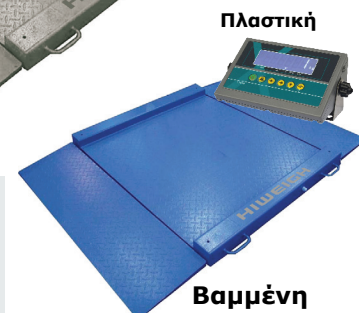

Πλαστική

Βαμμένη

ΥΠ. ΑΝΑΠ. Φ2-590/2014



## ΡΗΑ παλετοφόρο

### Περιγραφή

#### Κωδικός 700.0430

- Κατασκευή για βιομηχανική χρήση
- 2.000kg/1kg
- Οθόνη 1.2" backlight LED, 6 ψηφίων 24 mm
- Ζύγιση με 4 δυναμοκυπέλες
- Επαναφορτιζόμενη μπαταρία
- Διάρκεια μπαταρίας 60 ώρες συνεχούς λειτουργίας
- Αδιάβροχο πληκτρολόγιο
- 2 έξοδοι RS232
- Μήκος πηρουριών: 1135mm
- Πλάτος πηρουριών: 180mmC



*Ιδανικός για παραλαβές, ζύγιση & μεταφορά*

ΤΙΜΗ 1600 €

## ΜΡ μηχανικός

### Περιγραφή

- Μηχανικός Ζυγός
- Βαριάς κατασκευής

*Ιδανικός για παραδόσης /παραλαβές σε εξωτερικούς χώρους χωρίς ρεύμα*



Κωδικός	Μοντέλο	Ικανότητα ζύγισης	Διαστάσεις πλατφόρμας	Τιμή
700.0435	MP-660	500kg υποδ. 200gr	600*600	500 €
700.0436	MP-680	1000kg υποδ. 200gr	600*800	580 €

## CSE

- Αυτόματος τερματισμός όταν δε χρησιμοποιείται
- Λειτουργία χαμηλής κατανάλωσης μπαταρίας
- Επικάλυψη αλουμινίου
- Οθόνη LED 5 ψηφίων εσωτερικού χώρου
- Λειτουργεί με επαναφορτιζόμενη μπαταρία



Ιδανικός για βιομηχανικούς χώρους αλουμινίου, σιδήρου & ανακύκλωσης



Κωδικός	Μοντέλο	Ικανότητα ζύγισης	Διαστάσεις W*D*H	Τιμή
700.0450	CSE	300kg	222*128*370 mm	
700.0451	CSE	500kg υποδ.100gr	222*128*370 mm	380 €
700.0452	CSE	1000kg υποδ.500gr	222*128*370 mm	450 €
700.0901	HI ANT/KO ΜΠΑΤΑΡΙΑ CSE 6V5AH/INS-100			30 €

## CSB-T

- Οθόνη LED 5 ψηφίων εσωτερικού χώρου
- Ένδειξη χαμηλής μπαταρίας
- Αυτόματος τερματισμός
- Power-saving function
- 12 kg
- Λειτουργεί με επαναφορτιζόμενη μπαταρία



Ιδανικός για βιομηχανικούς χώρους αλουμινίου, σιδήρου & ανακύκλωσης



Κωδικός	Μοντέλο	Ικανότητα ζύγισης	Διαστάσεις W*D*H	Τιμή
700.0455	CSB-T	υποδ.1000gr	800*300*420 mm	900 €
	CSB-T	10T υποδ. 5000gr	800*300*420 mm	1300 €

## CX & CXX Κανταράκια ελαφράς εφαρμογής

### Περιγραφή

- Οθόνη LCD Backlight εσωτερικού/εξωτερικού χώρου
- Ένδειξη χαμηλής μπαταρίας
- Κατασκευή από αλουμίνιο
- **CX**: Λειτουργεί με 2 μπαταρίες AA
- **CXX**: Λειτουργεί με 3 μπαταρίες AA
- **CR**: Λειτουργεί με 2 μπαταρίες AAA



Ιδανικός για βιομηχανικούς χώρους αλουμινίου, σιδήρου & ανακύκλωσης, και πιο ελαφριάς εφαρμογής courier



CX



CR

Κωδικός	Μοντέλο	Ικανότητα ζύγισης	Τιμή
700.0460	CX 120	120kg υποδ. 50gr	160 €
700.0461	CX 300	300kg υποδ. 100gr	180 €
700.0465	CXX 300	300kg υποδ. 100gr	280 €
700.0466	CXX 500	500kg υποδ. 200gr	300 €
700.0467	CXX 1000	1000kg υποδ. 500gr	300 €
700.0470	CR	50kg υποδ. 20gr	40 €



CXX



## X-3M Inox Ηλεκτρονικός

Οθόνη LCD backlight

**Αδιάβροχο** ηλεκτρολόγιο  
**Ανοξειδωτος** εξ' ολοκλήρου

Έξοδος RS-232

Επαναφορτιζόμενη μπαταρία



**Κωδικός: 700.0701**

**Τιμή: 300€** με επιτοίχια βάση στήριξης

## X2

Ηλεκτρονικός

Οθόνη LCD backlight

**Αδιάβροχο** ηλεκτρολόγιο

Επαναφορτιζόμενη μπαταρία

Έξοδος RS-232

Διαστάσεις 190\*55\*108



**Κωδικός: 700.0700**

**Τιμή: 125€** με επιτοίχια βάση στήριξης

## RWS Ηλεκτρονικός

Οθόνη LCD backlight

**Αδιάβροχο**

**Ανοξειδωτος** εξ' ολοκλήρου

Έξοδος RS-232

Επαναφορτιζόμενη μπαταρία



**Κωδικός: 700.0019**

**Τιμή: 440€**

## NTW Ηλεκτρονικός

Οθόνη LCD backlight

**Πλαστικός ABS**

Επαναφορτιζόμενη μπαταρία

Έξοδος RS-232

Διαστάσεις 250\*162\*133



**Κωδικός:**

**Τιμή:**



## DFWT Ψηφιακός

**Κωδικός: 700.0702**

Ψηφιακός ενδείκτης βάρους με προσαρτημένο θερμικό εκτυπωτή, κατάλληλος για οποιαδήποτε βιομηχανική ή εμπορική χρήση.

Διατίθεται σε δύο εκδόσεις: με LED ή LCD φωτιζόμενη οθόνη

**Αδιάβροχο** ηλεκτρολόγιο **17 πλήκτρων**  
**Αδιάβροχο** περίβλημα **βαθμού προστασίας IP65**

Διαστάσεις: 278\*12\*186mm

Ενσωματωμένο ρολόι & επαναφορτιζόμενη μπαταρία

Δύο σειριακές θύρες RS232

**Τιμή: 1100€**



## NSW Ηλεκτρονικός

Οθόνη LCD backlight

**Ανοξειδωτος**

Επαναφορτιζόμενη μπαταρία

Έξοδος RS-232

Διαστάσεις 190\*55\*108



## Ζυγός ράγας με επιλογή κεφαλής



- Βαρίας κατασκευής
- Ζύγιση σε μια δυναμοκυψέλη Inox ή OP
- Προσαρμόζεται σε οποιοδήποτε είδος διακίνησης (Helim, λάμα ή σωλήνα, κλπ.)
- Ιδανικός για ζύγιση κρεάτων

Κωδικός	Μήκος	Ικανότητα ζύγισης	Τιμή
700.0500	40 cm	300 Kg υποδ. 100gr	1300 €
700.0501	40 cm	600 Kg υποδ. 200gr	1400 €

## MD σειρά ζυγών τσέπης

### Χαρακτηριστικά

Ανοξειδωτο τάσι, μεγάλη ακρίβεια, ιδανικό εργαλείο για πολύτιμους και ημιπολύτιμους λίθους

- LCD 5 1/2 ψηφίων οθόνη
- Πολλαπλές μονάδες ζύγισης (g, oz, gn, ct)
- Τροφοδοσία: 2 μπαταρίες AAA
- Διαστάσεις: 71.1x122x20.3mm/ Ανοξειδωτο τάσι 63.5x76mm

Κωδικός	Μοντέλο	Ικανότητα ζύγισης	Τιμή
700.0530	MD	200g υποδ. 0,01gr	45 €
700.0531	MD	300g υποδ. 0,01gr	45 €
700.0532	MD	500g υποδ. 0,1gr	45 €
700.0533	MD	1000g υποδ. 0,1gr	45 €



## CSF μέτρησης τεμαχίων

### Χαρακτηριστικά

**Οθόνη** LCD φωτιζόμενη τριών ενδείξεων:  
 1. βάρους/μέτρησης τεμαχίων  
 2. Συνολικό βάρος  
 3. Σύνολο τεμαχίων

**Μνήμες** 8 ορατές

**Μπαταρία** Επαναφορτιζόμενη

Κωδικός	Μοντέλο	Ικαν. ζύγισης	Διαστάσεις	Τιμή
700.0510	CSF	15kg υποδ. 0,5gr	310*255mm	200 €



Ιδανική για χρωματοπωλεία, καταστήματα faux bijoux

## CCX μέτρησης τεμαχίων

### Χαρακτηριστικά

**Οθόνη** LCD φωτιζόμενη τριών ενδείξεων:  
 1. βάρους/μέτρησης τεμαχίων  
 2. Συνολικό βάρος  
 3. Σύνολο τεμαχίων

**Μνήμες** 8 ορατές

**Μπαταρία** Επαναφορτιζόμενη

Κωδικός	Μοντέλο	Ικαν. ζύγισης	Διαστάσεις	Τιμή
700.0511	CCX	30kg υποδ. 1gr	310*255mm	210 €



Ιδανική για χρωματοπωλεία, καταστήματα faux bijoux

Ετικετογράφοι  
Ετικέτες  
Αναλώσιμα

## Ετικετογράφοι

jolly, speedy, blitz, open

## Ετικέτες

ετικετογράφων

ζυγαριών

εκτυπωτών

## Αναλώσιμα

κάρτα Παρουσίας Max-Cobra-Puma

μελανοταινίες για ρολόγια παρουσίας

μελανοταινία αριθμομηχανής

ταμπόν αριθμομηχανής

καρτελοθήκες πλαστικές

## Jolly

Ο ετικετογράφος Jolly μπορεί να χρησιμοποιηθεί και για τη σήμανση ημερομηνιών στα προϊόντα. Το ρολό μελανιού αλλάζει εύκολα. Εξαιρετικά ανθεκτική κατασκευή από ειδικό πλαστικό, εύκολο στη χρήση και ελαφρύ. Προστατευτικό κάλυμμα και εύκολη αλλαγή ετικετών. Υψηλή ταχύτητα, γρήγορο αποτέλεσμα, ποικιλία για διαφορετικές διαστάσεις ετικέτας.

### Διαθέσιμα ανταλλακτικά.

 *Ιδανικό για κατάσταση ρούχων, καταστήματα καλλυντικών, φαρμακεία, κρεοπωλεία, αρτοποιεία, παντοπωλεία, καφετέριες, καταστήματα ηλεκτρικών ειδών, μουσικών οργάνων, παιχνιδιών, ηλεκτρονικών, ανθοπωλεία, καταστήματα με είδη για κατοικίδια ζώα, καταστήματα επίπλων, βιβλιοπωλεία, και κάθε κατάσταση λιανικής πώλησης.*



	Κωδικός	Χρώμα	Σειρές	Ψηφία	Διαστάσεις	Αναλώσιμα	Τιμή
JC8 2612	085.9506	κόκκινο	1	8	26x12mm	Ink Roller	31,50€
JC8 2612	085.9508	μαύρο	1	8	26x12mm	Ink Roller	31,50€
JH8 2112	085.9509	κόκκινο	1	6	21x12mm	Ink Roller	31,50€
JH8 2112	085.9510	μαύρο	1	8	21x12mm	Ink Roller	31,50€
JS16 2616	085.9511	μαύρο	2	8+8	26x16mm	Ink Roller	50,00€
JS16 2616	085.9512	κόκκινο	2	8+8	26x16mm	Ink Roller	50,00€

## Jolly

Πιστόλι για πέρασμα ετικετών με την ιταλική ποιότητα κατασκευής Jolly. Με standard βελόνα.

 *Ιδανικό για χρήση σε είδη ένδυσης, υπόδησης, υφάσματα κλπ.*

085.9536	Jolly's	1	15,00€
085.9538	Pins πλαστικά	10.000τμχ 25mm	12,00€
085.9539	Pins πλαστικά	10.000τμχ 50mm	12,00€
085.9537	Βελόνες μεταλλικές	5τμχ σετ	11,00€



## Ταμπόν ετικετογράφων

	Κωδικός	Τιμή
Speedy-Motex	085.9530	3,00€
Jolly	085.9531	3,00€
Swing	085.9532	3,00€
Open	085.9533	3,00€
Blitz	085.9534	3,00€
Open τριπλό	085.9535	5,50€

## Speedy

Ο ετικετογράφος Speedy αποτελεί ένα χειροκίνητο εργαλείο που χρησιμοποιείται για τη σήμανση των προϊόντων, την ημερομηνία σχεδίασης, την ένδειξη του βάρους, την τιμή, τον κωδικό προϊόντος και οποιαδήποτε άλλη ψηφιακή πληροφορία. Οι ετικέτες είναι αυτοκόλλητες από τη μία πλευρά και φορτώνονται στο μηχάνημα με τη μορφή ρολού. Είναι πολύ απλό στη χρήση με εύκολη αντικατάσταση αναλωσίμων. Ακριβής εκτύπωση πληροφοριών στην ετικέτα, δυνατότητα κάθετης προσαρμογής, πολλά σύμβολα πληροφοριών για την ετικέτα.



Ιδανικό για κάθε κατάσταση λιανικής πώλησης.



	Κωδικός	Χρώμα	Σειρές	Ψηφία	Διαστάσεις	Αναλώσιμα	Τιμή
<b>DBH8 2112</b>	085.9500	μαύρο	1	8	21x12mm	Ink Roller	27,00€
<b>DBH8 2112</b>	085.9501	κόκκινο	1	8	21x12mm	Ink Roller	27,00€
<b>DBC6 2612</b>	085.9506	μπλε	1	6	26x12mm	Ink Roller	31,50€
<b>DBC8 2612</b>	085.9502	μαύρο	1	8	26x12mm	Ink Roller	27,00€
<b>DBC8 2612</b>	085.9503	κόκκινο	1	8	26x12mm	Ink Roller	27,00€
<b>DBS16 2616</b>	085.9504	μαύρο	2	8+8	26x16mm	Ink Roller	47,00€
<b>DBS16 2616</b>	085.9505	κόκκινο	2	8+8	26x16mm	Ink Roller	47,00€

## Blitz

Συσκευή για αναγραφή τιμών σε ετικέτες προϊόντων. Αυτός ο ετικετογράφος χρησιμοποιείται συνήθως σε προϊόντα όπως τρόφιμα, φρούτα, λαχανικά, κοσμήματα, εξοπλισμός, καπνικά κ.α.



Ιδανικό για αρτοποιεία, κρεοπωλεία, καφετέριες, τυροκομεία, καταστήματα με είδη ένδυσης, κοσμηματοπωλεία, ζαχαροπλαστική, ιχθυοπωλεία, ανθοπωλεία, καταστήματα υποδημάτων, οπωροπωλεία, εστιατόρια, κάβες, καταστήματα βοτάνων και βιολογικών προϊόντων, gelateria, αρωματοποιία, φαρμακεία, πισσαρίες, καταστήματα καπνού, χαρτικά, σούπερ μάρκετ κ.α.



**T107 2928**



	Κωδικός	Χρώμα	Σειρές	Ψηφία	Διαστάσεις	Αναλώσιμα	Τιμή
<b>C8 2612</b>	085.9524	μαύρο	1	8	26x12mm	Ink Roller	54,00€
<b>S16 2616</b>	085.9525	μαύρο	2	8+8	26x16mm	Ink Roller	89,00€
<b>C6 2612</b>	085.9526	μαύρο	1	6	26x12mm	Ink Roller	54,00€
<b>C10 2612</b>	085.9527	μαύρο	1	10	26x12mm	Ink Roller	72,00€
<b>C20 2616</b>	085.9528	μαύρο	2	10+10	26x16mm	Ink Roller	98,00€
<b>T107 2928</b>	085.9529	μαύρο	3	11+κενό+7	29x28mm	Ink Roller	145,00€

## Open

Ετικετογράφος που χρησιμοποιείται για τη σήμανση τιμής και ημερομηνιών στα προϊόντα. Το ρολό μελανιού μπορεί να αλλάξει. Εξαιρετικά ανθεκτική πλαστική κατασκευή, εύχρηστο μηχανήμα, ελαφρύ, με ρολό ετικετών σε προστατευτικό κάλυμμα και εύκολο στη φόρτωση. Οι ετικέτες μπορούν να αλλάξουν μέσα σε λίγα δευτερόλεπτα. Εκτύπωση υψηλής ταχύτητας, γρήγορο αποτέλεσμα ετικέτας, πλήρης ποικιλία για τις διαφορετικές διαστάσεις ετικέτας. Υψηλή ευελιξία λόγω της μεγάλης εμβέλειας.

**Διαθέσιμα ανταλλακτικά.**

 *Ιδανικό για κάθε κατάστημα λιανικής πώλησης.*



**T117 2928**











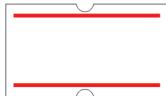



**L22 3219**











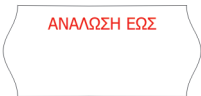
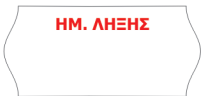
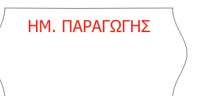

	Κωδικός	Χρώμα	Σειρές	Ψηφία	Διαστάσεις	Αναλώσιμα	Τιμή
<b>C8 2612</b>	085.9516	μαύρο	1	8	26x12mm	Ink Roller	54,00€
<b>S16 2616</b>	085.9517	μαύρο	1	8	26x16mm	Ink Roller	89,00€
<b>P6 2212</b>	085.9518	μαύρο	1	6	22x12mm	Ink Roller	54,00€
<b>C20 2616</b>	085.9519	μαύρο	2	10+10	26x16mm	Ink Roller	98,00€
<b>T117 2928</b>	085.9520	μαύρο	3	11+11+7	29x28mm	Ink Roller 1-2 Lines	200,00€
<b>L22 3219</b>	085.9521	μαύρο	2	12+12	32x19mm	Ink Roller 1-2 Lines	165,00€
<b>S14 2616</b>	085.9522	μαύρο	2	8+6	26x16mm	Ink Roller	57,00€

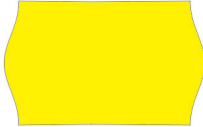
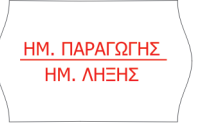

# ΕΤΙΚΕΤΕΣ

Προϊόν	Ετικέτα	Τιμή		
<b>Κωδικός 085.9541</b> <b>Ετικέτα λευκή με γραμμές</b> Διάσταση 21x12mm Συσκευασία 1000ετικ./ρολό 50ρολά/κιβ.		0,53 €		
<b>Κωδικός 085.9542</b> <b>Ετικέτα λευκή</b> Διάσταση 21x12mm Συσκευασία 1000ετικ./ρολό 50ρολά/κιβ.		0,50 €		
<b>Κωδικός</b> <b>Ετικέτα με λογότυπο</b> Διάσταση 21x12mm Συσκευασία 1000ετικ./ρολό 50ρολά/κιβ.	<b>085.9543</b> 	<b>085.9544</b> 	<b>085.9545</b> 	0,63 €
<b>Κωδικός</b> <b>Ετικέτα φωσφοριζέ</b> Διάσταση 21x12mm Συσκευασία 1000ετικ./ρολό 50ρολά/κιβ.	<b>085.9546</b> 	<b>085.9547</b> 	<b>085.9548</b> 	0,75 €
<b>Κωδικός 085.9549</b> <b>Ετικέτα λευκή</b> Διάσταση 22x12mm Συσκευασία 1000ετικ./ρολό 50ρολά/κιβ.		0,50 €		
<b>Κωδικός</b> <b>Ετικέτα φωσφοριζέ</b> Διάσταση 22x12mm Συσκευασία 1000ετικ./ρολό 50ρολά/κιβ.	<b>085.9551</b> 	<b>085.9550</b> 	0,70 €	
<b>Κωδικός 085.9552</b> <b>Ετικέτα λευκή</b> Διάσταση 26x12mm Συσκευασία 1000ετικ./ρολό 40ρολά/κιβ.		0,50 €		
<b>Κωδικός 085.9553</b> <b>Ετικέτα κίτρινη</b> Διάσταση 26x12mm Συσκευασία 1000ετικ./ρολό 40ρολά/κιβ.		0,68 €		

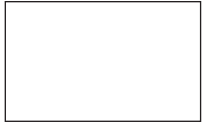
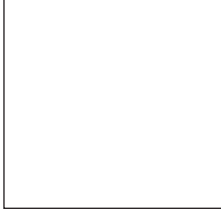

Προϊόν	ΕΤΙΚΕΤΑ			Τιμή	
<b>Κωδικός</b> Διάσταση 26x12mm Συσκευασία 1000ετικ./ρολό 40ρολά/κιβ.	<b>085.9554</b> 	<b>085.9555</b> 	<b>085.9556</b> 	0,54 €	
<b>Κωδικός</b> <b>Ετικέτα φωσφοριζέ</b> Διάσταση 26x12mm Συσκευασία 1000ετικ./ρολό 40ρολά/κιβ.	<b>085.9558</b> 	<b>085.9559</b> 	<b>085.9557</b> 	0,74€	
<b>Κωδικός 085.9560</b> <b>Ετικέτα λευκή</b> Διάσταση 26x16mm Συσκευασία 1000ετικ./ρολό 36ρολά/κιβ.				0,84 €	
<b>Κωδικός 085.9562</b> <b>Ετικέτα κίτρινη</b> Διάσταση 26x16mm Συσκευασία 1000ετικ./ρολό 36ρολά/κιβ.				0,78 €	
<b>Κωδικός</b> <b>Ετικέτα με λόγοτυπο</b> Διάσταση 26x16mm Συσκευασία 1000ετικ./ρολό 36ρολά/κιβ.	<b>085.9563</b> 	<b>085.9564</b> 	<b>085.9565</b> 	<b>085.9566</b> 	0,87 €
<b>Κωδικός</b> <b>Ετικέτα φωσφοριζέ</b> Διάσταση 26x16mm Συσκευασία 1000ετικ./ρολό 36ρολά/κιβ.	<b>085.9568</b> 	<b>085.9569</b> 	<b>085.9567</b> 	0,90 €	
<b>Κωδικός 085.9561</b> <b>Ετικέτα λευκή</b> Διάσταση 26x16mm Συσκευασία 1000ετικ./ρολό 36ρολά/κιβ.				0,90 €	
<b>Κωδικός 085.9594</b> <b>Ετικέτα λευκή</b> Διάσταση 29x28mm Συσκευασία 700ετικ./ρολό 30ρολά/κιβ.				1,00 €	
<b>Κωδικός 085.9570</b> <b>Ετικέτα λευκή</b> Διάσταση 32x19mm Συσκευασία 1000ετικ./ρολό 30ρολά/κιβ.				0,90 €	

## Ετικέτες ηλεκτρονικών ζυγών & printers

Κωδικός	Περιγραφή	Συσκευασία	Τιμή
085.9573	Ετικέτες θερμικές 30x15	1000 ετικ./ρολ. - 50ρολ./κιβ.	3,20 €
085.9574	Ετικέτες θερμικές 38x45 τυπ.	600 ετικ./ρολ. - 48ρολ./κιβ.	2,50 €
085.9575	Ετικέτες θερμικές 40x20	1000 ετικ./ρολ. - 45ρολ./κιβ.	4,20 €
085.9576	Ετικέτες θερμικές 45x35	1000 ετικ./ρολ. - 50ρολ./κιβ.	5,00 €
085.9577	Ετικέτες θερμικές 48x40 τυπ.	700 ετικ./ρολ. - 48ρολ./κιβ.	3,80 €
085.9578	Ετικέτες θερμικές 55x25	1000 ετικ./ρολ. - 40ρολ./κιβ.	5,00 €
085.9579	Ετικέτες θερμικές 57x40 τυπ. μπλε	1100 ετικ./ρολ. - 24ρολ./κιβ.	5,00 €
085.9580	Ετικέτες θερμικές 57x40 τυπ. μπλε	800 ετικ./ρολ. - 32ρολ./κιβ.	4,70 €
085.9581	Ετικέτες θερμικές 57x40 τυπ. μπλε	700 ετικ./ρολ. - 30ρολ./κιβ.	4,40 €
085.9582	Ετικέτες θερμικές 57x40	700 ετικ./ρολ. - 32ρολ./κιβ.	4,20 €
085.9583	Ετικέτες θερμικές 57x45	700 ετικ./ρολ. - 30ρολ./κιβ.	3,70 €
085.9584	Ετικέτες θερμικές 57x60	650 ετικ./ρολ. - 30ρολ./κιβ.	4,50 €
085.9585	Ετικέτες θερμικές 57x60	450 ετικ./ρολ. - 30ρολ./κιβ.	3,90 €
085.9586	Ετικέτες θερμικές 58x43	800 ετικ./ρολ. - 30ρολ./κιβ.	3,80 €
085.9587	Ετικέτες θερμικές 58x43	700 ετικ./ρολ. - 30ρολ./κιβ.	3,50 €
085.9588	Ετικέτες θερμικές 60x40	700 ετικ./ρολ. - 30ρολ./κιβ.	4,00 €
085.9589	Ετικέτες θερμικές 60x55	700 ετικ./ρολ. - 30ρολ./κιβ.	4,40 €
085.9590	Ετικέτες θερμικές 70x40	1000 ετικ./ρολ. - 30ρολ./κιβ.	6,30 €
085.9591	Ετικέτες θερμικές 80x40	1000 ετικ./ρολ. - 30ρολ./κιβ.	6,95 €
085.9592	Ετικέτες θερμικές 105x75	250 ετικ./ρολ. - 30ρολ./κιβ.	5,80 €
085.9593	Ετικέτες θερμικές 105x150	250 ετικ./ρολ. - 30ρολ./κιβ.	7,50 €

### Δείγματα

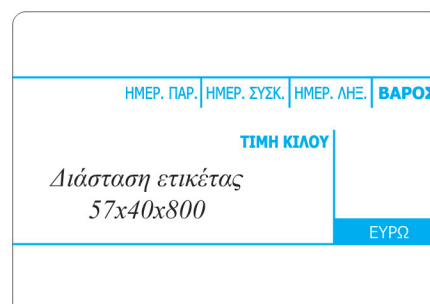
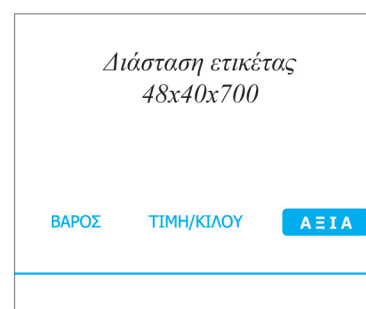
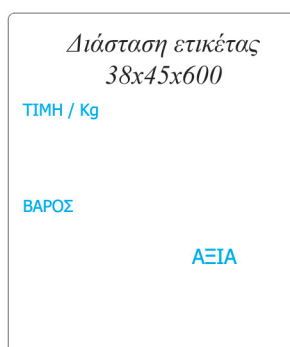
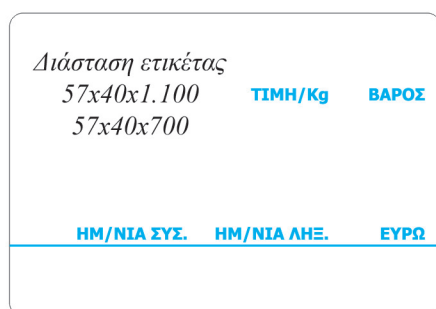



Follow us   

 **ICS Food Machinery**  
ΚΑΡΑΦΥΛΛΗΣ ΣΥΣΤΗΜΑΤΑ ΠΛΗΡΟΦΟΡΙΚΗΣ

**ΚΑΡΑΦΥΛΛΗΣ Α.Ε**

ΣΥΣΤΗΜΑΤΑ ΠΛΗΡΟΦΟΡΙΚΗΣ & ΕΞΟΠΛΙΣΜΟΣ ΕΠΕΞΕΡΓΑΣΙΑΣ ΤΡΟΦΙΜΩΝ

Έδρα: Αγίας Παρασκευής 10, Περιστερί Τ.Κ. 12132  
Τηλ.κέντρο: 210 5778260-3, Fax: 210 5754285, email: sales@ics.gr

Υπ/μα Βορείου Ελλάδος: Νικοπόλεως 10 & Ασκληπιού, Πολίχνη Τ.Κ. 56430  
Θεσσαλονίκης, Τηλ.: 2310 614212, email: salesng@ics.gr

[www.ics.gr](http://www.ics.gr) • [www.amersec.gr](http://www.amersec.gr) • [www.icsfm.gr](http://www.icsfm.gr)

